

# Datenblatt

## BMT-TO4 BACnet MS/TP

Seite 1/8

Art.-Nr.  
11088013

EAN 4250184138693

18.08.2025

Version: K

### Abbildungen



Prinzipbild

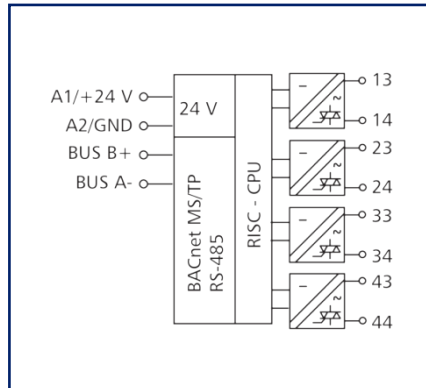

Anschlussbild

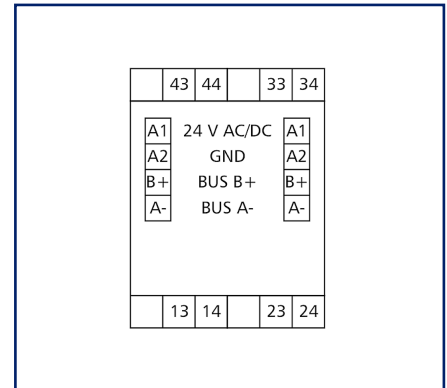

Vergrößerte Zeichnungen am Dokumentende

### Produktbeschreibung

Das BACnet MS/TP-Modul mit 4 digitalen Triac-Ausgängen wurde für dezentrale Schaltaufgaben entwickelt. Es ist geeignet zum Schalten von elektrischen Komponenten z. B. Relais, Schütze, HLK-Ventile usw. Über einen BACnet-Client können die Ausgänge über Standard-Objekte geschaltet werden. Zusätzlich können die Ausgänge über Schalter am Gerät manuell übersteuert werden. Die Adressierung des Moduls und die Einstellung der Bitrate erfolgt über zwei Adressschalter auf der Frontseite. Geeignet zur dezentralen Montage auf Tragschiene TH35 nach IEC 60715 in Elektroverteilern.



- Anschluss mit Schraubklemmen

**Datenblatt**  
**BMT-TO4 BACnet MS/TP**

Seite 2/8

Art.-Nr.  
**11088013**  
EAN 4250184138693  
18.08.2025  
Version: K

**Technische Daten**

<b>Zulassungen</b>	
	Open Energy Management Equipment 34TZ
	BACnet is a registered trademark of ASHRAE. ASHRAE does not endorse, approve or test products for compliance with ASHRAE standards. Compliance of listed products to the requirements of ASHRAE Standard 135 is the responsibility of BACnet International (BI). BTL is a registered trademark of BI.
<b>RS485-Schnittstelle</b>	
Protokoll	BACnet MS/TP
Adressbereich	00 - F9
Busschnittstelle	RS485 (Zweidrahtbus) mit Potentialausgleich in Bus-/Linientopologie mit 120 Ohm abschließen
<b>Übertragungsparameter</b>	
Übertragungsrage	min. 9600 Bit/s (Bd) max. 115200 Bit/s (Bd)
Übertragungsrage Werkseinstellung	9600 Bit/s (Bd)
Parität	None
Stoppbits	1
<b>Versorgung</b>	
Betriebsspannung	24 V AC/DC +/- 10 % (SELV)
<b>Stromaufnahme</b>	
Stromaufnahme AC (max.)	100 mA
Stromaufnahme DC (max.)	40 mA
Einschaltdauer relativ	100 %
<b>Ausgänge</b>	
Digitale Ausgänge	4
<b>Triac Ausgang</b>	
Schaltspannung Triac Ausgang (max.)	24 V - 250 V AC
Dauerstrom Triac Ausgang	0,5 A / Triac
Einschaltstrom Triac Ausgang (max.)	0,8 A < 30 s 10 A < 20 ms
Summenstrom über alle Ausgänge	2,4 A

**Datenblatt**  
**BMT-TO4 BACnet MS/TP**

Seite 3/8

Art.-Nr.  
**11088013**  
EAN 4250184138693  
18.08.2025  
Version: K

**Technische Daten**

<b>Isolation</b>	
Nennspannung des Stromversorgungssystems	230 / 400 V AC
Überspannungskategorie	III   II
Verschmutzungsgrad	2   2
Bemessungsstoßspannung	4 kV   4 kV
Art der Isolierung	Basisisolierung   verstärkte Isolierung
<b>Gehäuse</b>	
Abmessungen	
Abmessung (B x H x T)	35 mm x 69,3 mm x 60 mm
Abmessung (B x H x T)	1,378 in. x 2,728 in. x 2,362 in.
Gesamttiefe mit Schaltern/Stecker	69 mm
Gewicht	95 g
Montageart	Tragschiene TH35
Einbaulage	beliebig
Anreihung	ohne Abstand Nach dem Anreihen von 15 BACnet-Modulen oder einer maximalen Stromaufnahme von 2 A (AC oder DC) pro Anschluss am Netzgerät muss mit der Versorgungsspannung neu extern angefahren werden.
Anschlussart	Schraubklemmen
Anzeige	LED grün, rot, gelb
<b>Anschlussklemmen</b>	
Versorgung und Bus	
Anschlussklemme	4-polig
Eindrähtig (AWG)	max. 1.5 mm <sup>2</sup> / max. 16 AWG
Feinstdrähtig (AWG)	max. 1 mm <sup>2</sup> / max. 18 AWG
Aderndurchmesser	min. 0,3 mm max. 1,4 mm
Geräteanschluss	
Anschlussquerschnitt eindrähtig	0,34 mm <sup>2</sup> - 2,5 mm <sup>2</sup> / AWG 22-12
Anschlussquerschnitt mehrdrähtig	0,25 mm <sup>2</sup> - 2,5 mm <sup>2</sup> / AWG 22-12
Anschlussquerschnitt mit Aderendhülse	0,25 mm <sup>2</sup> - 2,5 mm <sup>2</sup> / AWG 22-12
Schraubendrehmoment (max.)	0,5 Nm
Abisolierlänge (min.)	8 mm
Schutzbeschaltung	Verpolungsschutz bei DC-Betriebsspannung Schutz vor dem Vertauschen von Speisung und Bus

# Datenblatt

## BMT-TO4 BACnet MS/TP

Seite 4/8

Art.-Nr.  
11088013

EAN 4250184138693

18.08.2025

Version: K

### Technische Daten

#### Material

Farbe	grau
Werkstoff - Klemmen	Polyamid 6.6 V0
Werkstoff - Blende	Polycarbonat

#### Schutzart nach IEC 60529

Schutzart - Gehäuse (nach IEC 60529)	IP40
Schutzart - Anschlussklemmen (nach IEC 60529)	IP20

#### Klimatische Daten

##### Betrieb

Temperatur - Betrieb °C	-5 °C - 55 °C
Temperatur - Betrieb °F	23 °F - 131 °F
Relative Luftfeuchte	max. 85 % nicht kondensierend

##### Lagerung

Temperatur - Lager °C	-20 °C - 70 °C
Temperatur - Lager °F	-4 °F - 158 °F

#### Klassifikationen

ETIM 7.0	EC001097
ETIM 8.0	EC001097
ETIM 9.0	EC001097
ETIM 10.0	EC001097

#### Software und weiterführende Dokumentation

Software und Dokumentation	Weiterführende Dokumentationen stehen zum kostenlosen Download bereit unter <a href="http://www.metz-connect.com">www.metz-connect.com</a>
----------------------------	--

#### Verwendungshinweis

Bei diesem Produkt handelt es sich um ein Standardprodukt von METZ CONNECT. Der konkrete Einsatzzweck der Ware beim Kunden oder eventuellen Kunden des Kunden ist METZ CONNECT unbekannt. Der Kunde gewährleistet, dass er den Einsatz der Ware und eventueller Produktmodifizierungen, Produktänderungen oder Produktweiterentwicklungen im Hinblick auf den konkreten Verwendungszweck nach dem Stand der Technik oder in sonstiger Weise vollständig und ausreichend erprobt hat. Auf Nachfrage von METZ CONNECT wird der Kunde aussagekräftige Nachweise (beispielsweise Versuchs- und Laborprotokolle, Zertifizierungen etc.) vorlegen und zur Verfügung stellen.



**Datenblatt**  
**BMT-TO4 BACnet MS/TP**

Seite 5/8

Art.-Nr.  
11088013

EAN 4250184138693

18.08.2025

Version: K

**Zubehör**

Art.-Nr.	Bezeichnung
110369	Anschlussklemme Typ 259
110486	HUB DC
110561	Netzgerät NG4 24 V DC
31135104	Typ 135 RIACON 135_3.5



**Datenblatt**  
**BMT-TO4 BACnet MS/TP**

Seite 6/8

Art.-Nr.  
**11088013****EAN 4250184138693**

18.08.2025

Version: K

**Zubehör von**

Art.-Nr.	Bezeichnung
11088001	BMT-RTR BACnet-Router
1108800170	BMT-F-RTR BACnet-Router
11088101	BMT-RTR/SC BACnet/SC Router
1108810170	BMT-F-RTR/SC BACnet/SC Router



**Datenblatt**  
**BMT-TO4 BACnet MS/TP**

Seite 7/8

Art.-Nr.  
**11088013**  
EAN 4250184138693  
18.08.2025  
Version: K

**Abbildungen**

Maßzeichnung

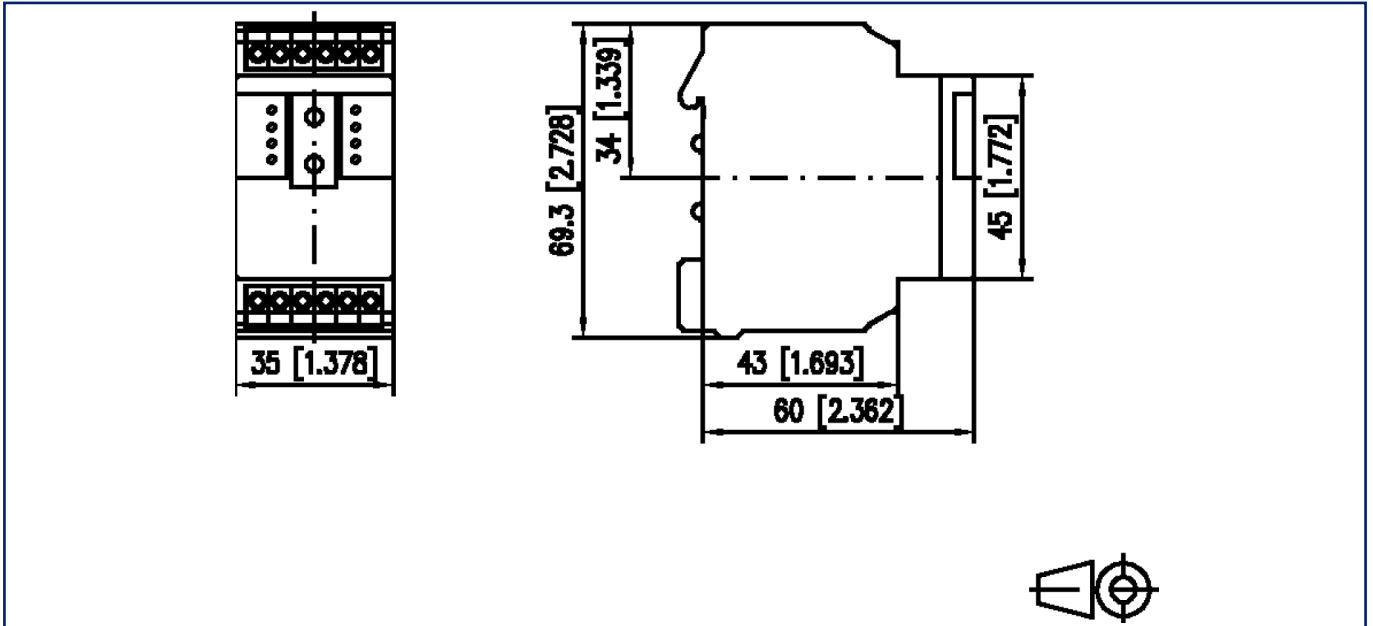

Anschlussbild

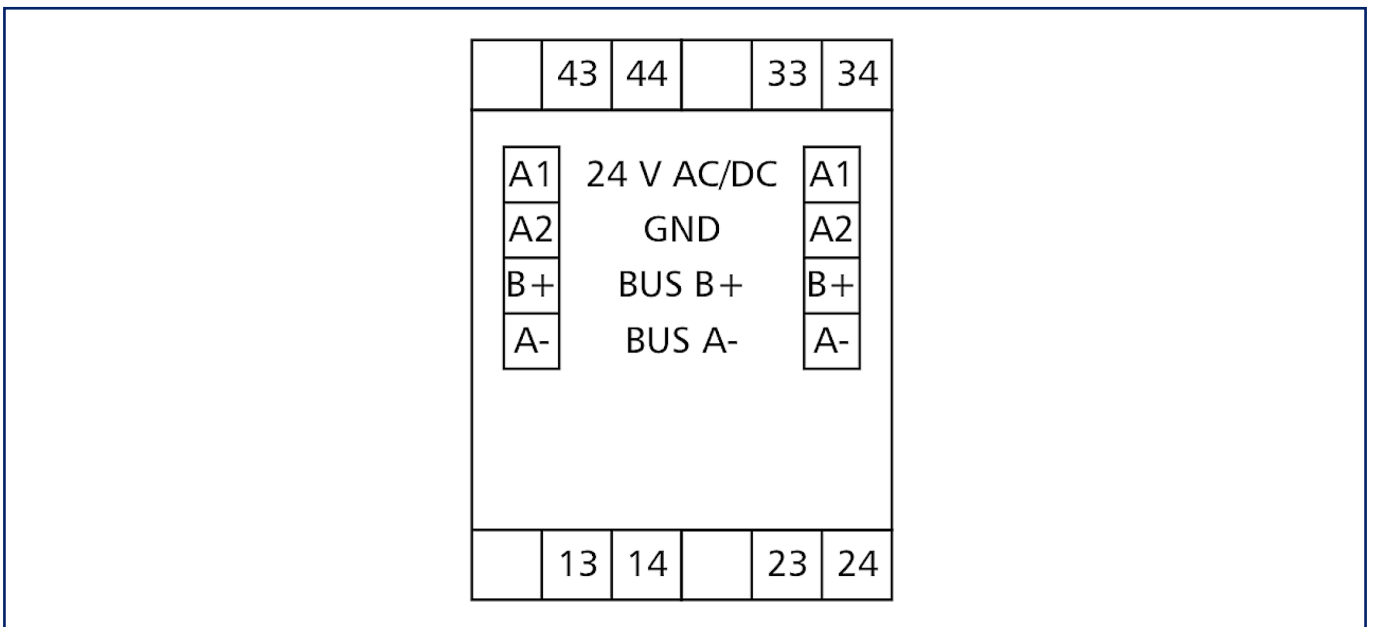

**Datenblatt  
BMT-TO4 BACnet MS/TP**

Seite 8/8

Art.-Nr.  
**11088013**  
EAN 4250184138693  
18.08.2025  
Version: K

**Abbildungen**

Anschlussbeispiel

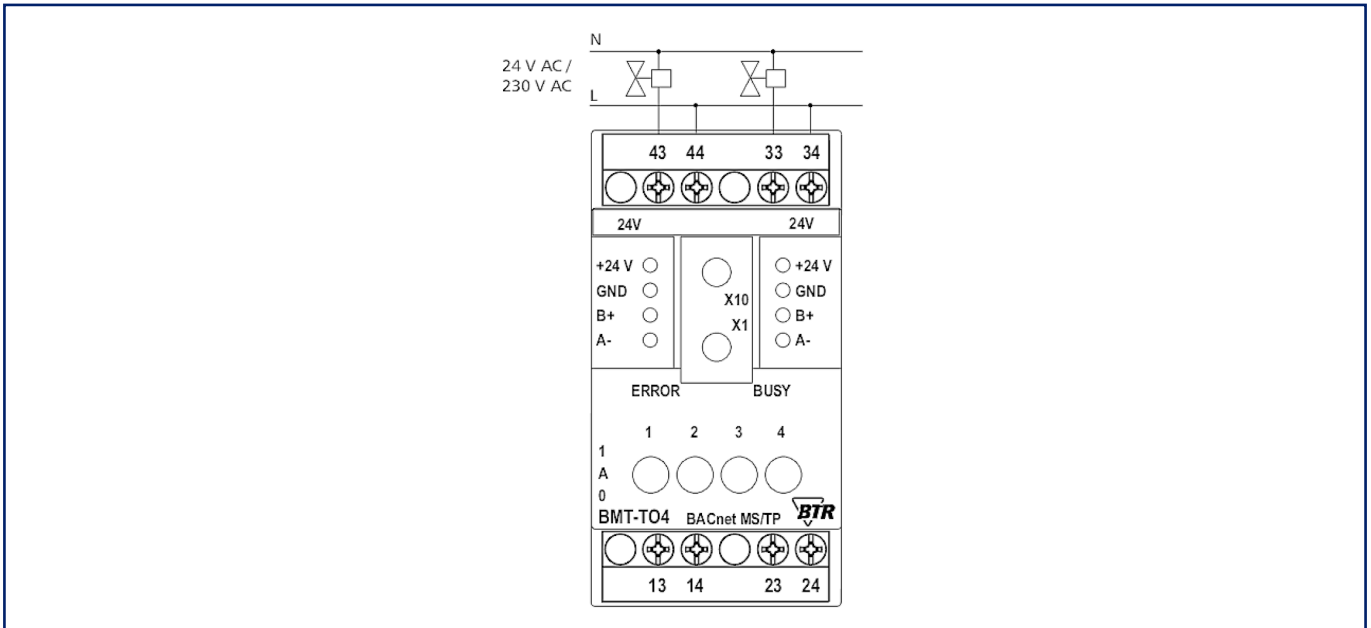

Prinzipbild

