

Hinweis

für Modul Anschlussdosen der Einbauformen „Modulbauform“ und „Keystone

Falls sich an den Abdeckungen Stege und Zapfen befinden, sind diese wie auf dieser Seite beschrieben zu entfernen.

Entfernen Sie vorsichtig eventuell vorhandene Stege und Zapfen auf der Rückseite der Zentralplatte um die Montage zu ermöglichen

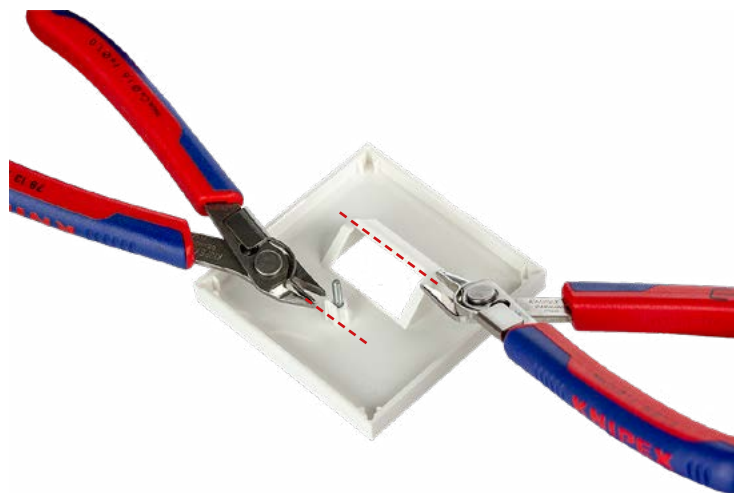

Kurze Schrauben M2.5 x 6 mm und M2.2 x 10,5 mm zur Befestigung der Zentralstücke anderer Hersteller liegen nur den UPO Varianten standardmäßig der Verpackung bei!



Bei Verwendung vorhandener Anschlussdosen müssen die Schrauben gesondert bestellt werden.

SCHRAUBEN FÜR DESIGN-ZENTRALPLATTE

BESTELL-NR.

M2.5 x 6 mm (10 Stück)

895088

M2.5 x 10,5 mm (10 Stück)

895089

Änderungen und Irrtümer vorbehalten.

Kompatibilitätsliste – für designfähige Schalterprogramm Hersteller

BESCHREIBUNG		ART.-NR.
Anschlussdosen UP0 Keystone	C6Amodul 1 Port 180°M UP0	130B11D11200-E
Anschlussdosen UP0 Modul	C6Amodul 1 Port 270°M UP0	130B12D11200-E
Anschlussdosen UP0 Kompakt	C6Amodul 2 Port 180°M UP0	130B11D21200-E
Anschlussdose UP0 unbestückt	C6Amodul 2 Port 270°M UP0	130B12D21200-E
E-DAT design UP0	C6Amodul 3 Port 180°M UP0	130B11D31200-E*
IAE design UP0	C6Amodul 3 Port 270°M UP0	130B12D31200-E*
UAE design UP0	E-DAT modul 1 Port UP0 Cat.6A	1309111200-E
	E-DAT modul 2 Port UP0 Cat.6A	1309121200-E
	E-DAT modul 3 Port UP0 Cat.6A	1309131200-E*
	E-DAT C6A 1 Port UP0	130C371200-I
	E-DAT C6A 2 Port UP0	130C381200-I
	Keystone Anschlussdose UP0 1/3 Port unbestückt	130B20D31200KE*
	Keystone Anschlussdose UP0 2 Port unbestückt	130B20D21200KE
	Modul Anschlussdose UP0 1/3 Port unbestückt	1309141200-E*
	Modul Anschlussdose UP0 2 Port unbestückt	1309151200-E
	E-DAT design 2 Port UP0 Cat.6	1307441200-I
	IAE design 8(4)R UP0 Miniklemme	130039120-I
	UAE design 8/8(8) UP0 Miniklemme	130061120-I
	UAE design 8/8(4) UP0 Miniklemme	130064120-I

*Achtung – 3 Port Zentralplatte derzeit nur von der Firma JUNG erhältlich

Achtung – gleiche Portzahl der UP0 Anschlussdose und der Zentralplatte ist Voraussetzung für ein Kompatibilität

Änderungen und Irrtümer vorbehalten.

Zentralplatte Abdeckplatte Tragrahmen



UP0 = Anschlusseinheit ohne Zentral/Abdeckplatte





Kompatibilitätsliste – für designfähige Schalterprogramm Hersteller Berker (1)



BERKER S.1

BESCHREIBUNG	EAN CODE	FARBE	ART.-NR.	PORTS	SONSTIGES
 Zentralstück für UAE Steckdose	4011334280521	weiß glänzend	14078982	1	
Zentralstück für UAE Steckdose 2fach	4011334280545	weiß glänzend	14098982	2	

BERKER

 Zentralstück für UAE Steckdose	4011334280514	polarweiß glänzend	14078989	1	
	4011334222132	polarweiß matt	14071909	1	
	4011334222125	anthrazit matt	14071606	1	
	4011334222118	alu matt, lackiert	14071404	1	
 Zentralstück für UAE Steckdose 2fach	4011334280538	polarweiß glänzend	14098989	2	
	4011334222163	polarweiß matt	14091909	2	
	4011334222156	anthrazit matt	14091606	2	
	4011334222149	alu matt, lackiert	14091404	2	

BERKER K.5

 Zentralstück für UAE Steckdose	4011334377825	Aluminium eloxiert	14077003	1	
	4011334282044	Edelstahl, Metall mattiert	14077004	1	
 Zentralstück für UAE Steckdose 2fach	4011334384212	Aluminium eloxiert	14097003	2	
	4011334282051	Edelstahl, Metall mattiert	14097004	2	

Kompatibilitätsliste – für designfähige Schalterprogramm Hersteller Berker (2)

BERKER Q.1/Q.3/Q.7

BESCHREIBUNG	EAN CODE	FARBE	ART.-NR.	PORTS	SONSTIGES
 Zentralstück für UAE Steckdose	4011334321774	polarweiß samt	14076089	1	
	4011334379584	anthrazit samt, lackiert	14076086		
	4011334443124	alu samt, lackiert	14076084		
	4011334494317	weiß samt	14076082		
Zentralstück für UAE Steckdose 2fach	4011334313939	polarweiß samt	14096089	2	
	4011334379621	anthrazit samt, lackiert	14096086		
	4011334443131	alu samt, lackiert	14096084		
	4011334494331	weiß samt	14096082		

BERKER R.1/R.3/R.CLASSIC

 Zentralstück für UAE Steckdose	4011334367024	polarweiß glänzend	14072089	1	Nicht passend für Modul-Anschlussdosen UPO
	4011334367031	schwarz glänzend	14072045		Nicht passend für Modul-Anschlussdosen UPO
Zentralstück für UAE Steckdose 2fach	4011334280538	polarweiß glänzend	14098989	2	Nicht passend für Modul-Anschlussdosen UPO
	4011334222163	polarweiß matt	14091909		Nicht passend für Modul-Anschlussdosen UPO

BERKER K.1

 Zentralstück für UAE Steckdose	4011334263395	polarweiß glänzend	14077009	1	
	4011334297529	anthrazit matt, lackiert	14077006		
Zentralstück für UAE Steckdose 2fach	4011334263418	polarweiß glänzend	14097009	2	
	4011334297499	anthrazit matt, lackiert	14097006		

Kompatibilitätsliste – für designfähige Schalterprogramm Hersteller Berker (3)

BERKER ARSYS

BESCHREIBUNG	EAN CODE	FARBE	ART.-NR.	PORTS	SONSTIGES
Zentralstück für UAE Steckdose	4011334218821	braun glänzend	14070001		
	4011334218838	weiß glänzend	14070002		
	4011334218845	polarweiß glänzend	14070069		
	4011334219262	hellbronze matt Aluminium	14080001		
	4011334237136	gold matt Aluminium eloxiert	14080002	1	
	4011334219279	Edelstahl, Metall mattiert	14080004		
	4011334177456	braun glänzend	146801		
	4011334177463	weiß glänzend	146802		
	4011334177487	polarweiß glänzend	146809		
Zentralstück für UAE Steckdose 2fach	4011334218852	braun glänzend	14090001		
	4011334218869	weiß glänzend	14090002		
	4011334218876	polarweiß glänzend	14090069		
	4011334219248	hellbronze matt Aluminium	14100001		
	4011334238713	gold matt Aluminium eloxiert	14100002	2	
	4011334219255	Edelstahl, Metall mattiert	14100004		
	4011334177524	braun glänzend	146901		
	4011334177531	weiß glänzend	146902		
	4011334177555	polarweiß glänzend	146909		



BERKER 1930/GLAS

Zentralstück für UAE Steckdose	4011334237228	polarweiß glänzend	1407	1	Nicht passend für Modul-Anschlussdosen UPO
	4011334237235	schwarz glänzend	140701		Nicht passend für Modul-Anschlussdosen UPO



Kompatibilitätsliste – für designfähige Schalterprogramm Hersteller Busch Jäger (1)

BUSCH DYNASTY

	BESCHREIBUNG	EAN CODE	FARBE	ART.-NR.	PORTS	SONSTIGES
	Zentralscheibe (als Abdeckung für UAE-Anschlussdosen)	4011395056349	antrazit	1803-81	1	
		4011395995532	Elfenbein/weiß	1803-82		
	Zentralscheibe (als Abdeckung für UAE-Anschlussdosen)	4011395056332	antrazit	1803-02-81	2	
		4011395995525	Elfenbein/ weiß	1803-02-82		

CARANT

	Zentralscheibe (als Abdeckung für UAE-Anschlussdosen)	4011395056349	antrazit	1803-81	1	
		4011395995532	Elfenbein/weiß	1803-82		
		4011395996485	studioweiß	1803-84		
	Zentralscheibe (als Abdeckung für UAE-Anschlussdosen)	4011395056332	antrazit	1803-02-81	2	
		4011395995525	Elfenbein / weiß	1803-02-82		
		4011395996713	studioweiß	1803-02-84		

PUR EDELSTAHL

	Zentralscheibe (als Abdeckung für UAE-Anschlussdosen)	4011395087794	pure Edelstahl	1803-866	1	
	Zentralscheibe (als Abdeckung für UAE-Anschlussdosen)	4011395087817	pure Edelstahl	1803-02-866	2	

SOLO

	Zentralscheibe (als Abdeckung für UAE-Anschlussdosen)	4011395995532	Elfenbein/ weiß	1803-82	1	
		4011395996485	studioweiß	1803-84		
		4011395110485	graumetallic	1803-803		
	Zentralscheibe (als Abdeckung für UAE-Anschlussdosen)	4011395995525	Elfenbein/ weiß	1803-02-82	2	
		4011395996713	studioweiß	1803-02-84		
		4011395110492	graumetallic	1803-02-803		

Kompatibilitätsliste – für designfähige Schalterprogramm Hersteller Busch Jäger (2)

BUSCH-AXCENT

	BESCHREIBUNG	EAN CODE	FARBE	ART.-NR.	PORTS	SONSTIGES
	Zentralscheibe (als Abdeckung für UAE-Anschlussdosen)	4011395996485	Busch-axcent	1803-84	1	
	Zentralscheibe (als Abdeckung für UAE-Anschlussdosen)	4011395996713	Busch-axcent	1803-02-84	2	





ALPHA

	Zentralscheibe (als Abdeckung für UAE-Anschlussdosen)	4011395785102	Platin	1803-20	1		
		4011395785201	Bronze	1803-21			
		4011395924709	Elfenbein/ weiß	1803-22G			
		4011395785300	studioweiß	1803-24			
		4011395896402	hochglanz	1803-24G			
		4011395005835	palladium	1803-260			
		4011395006719	titan	1803-266			
		4011395785706	Platin	1803-02-20		2	
		4011395785805	Bronze	1803-02-21			
		4011395924808	Elfenbein/ weiß	1803-02-22G			
		4011395785904	studioweiß	1803-02-24			
		4011395896600	hochglanz	1803-02-24G			
		4011395005828	palladium	1803-02-260			
		4011395006696	titan	1803-02-266			

BUSCH-BALANCE® SI

	Zentralscheibe (als Abdeckung für UAE-Anschlussdosen)	4011395190708	studioweiß	1803-914	1	
	Zentralscheibe (als Abdeckung für UAE-Anschlussdosen)	4011395190715	studioweiß	1803-02-914	2	

Kompatibilitätsliste – für designfähige Schalterprogramm Hersteller DÜWI (1)

ARCHITASTE						
BESCHREIBUNG	EAN CODE	FARBE	ART.-NR.	PORTS	SONSTIGES	
 Abdeckung für ISDN- / UAE-Anschlußdosen ohne Beschriftungsfeld	4008297441205	ice	0544120551	2	Inkl. Befestigungsschraube M 2,5 x 12 mm	
	4008297441229	graphit	0544122551		Inkl. Befestigungsschraube M 2,5 x 12 mm	
	4008297441243	soft touch/ schwarz	0544124551		Inkl. Befestigungsschraube M 2,5 x 12 mm	
	4008297441267	metall (Kunststoff verchromt)	0544126551		Inkl. Befestigungsschraube M 2,5 x 12 mm	
ARCADA						
 Abdeckung für ISDN- / UAE-Anschlußdosen ohne Beschriftungsfeld	4008297301257	lackweiß	0530125555	2	Inkl. Befestigungsschraube M 2,5 x 12 mm	
	4008297301455	chrom	0530145555		Inkl. Befestigungsschraube M 2,5 x 12 mm	
	4008297306894	samtgrau	0530689777		Inkl. Befestigungsschraube M 2,5 x 12 mm	
TERRALUX						
 Abdeckung für ISDN- / UAE-Anschlußdosen ohne Beschriftungsfeld	4008297306092	polarweiß	0530609777	2	Inkl. Befestigungsschraube M 2,5 x 12 mm	
	4008297306498	titan	0530649777		Inkl. Befestigungsschraube M 2,5 x 12 mm	
PRIMALUXE						
 Abdeckung für ISDN- / UAE-Anschlußdosen ohne Beschriftungsfeld	4006341711021	weiß	0240670111	2	Inkl. Befestigungsschraube M 2,5 x 12 mm	

Kompatibilitätsliste – für designfähige Schalterprogramm Hersteller ELSO (1)

FASHION/ RIVA/ SCALA

BESCHREIBUNG	EAN CODE	FARBE	ART.-NR.	PORTS	SONSTIGES
UAE Zentralplatte ohne Schriftfeld	3245067766583	perlweiß	206400	1	Thermo bruchfest
	4013984131352	reinweiß	206404		Thermo bruchfest
	4013984135152	grau	206401		Thermo bruchfest
	-	schwarz	206403		Thermo bruchfest
UAE Zentralplatte mit Schriftfeld	4013984137248	perlweiß	206520	1	Thermo bruchfest
	4013984137255	reinweiß	206524		Thermo bruchfest
	4013984143294	grau	206521		Thermo bruchfest
	4013984157147	anthrazit-grau	2065212		Thermo bruchfest
	4013984157192	rot	206529		Thermo bruchfest
UAE Zentralplatte mit Schriftfeld	4013984157123	Edelstahleffekt lackiert	2065211	1	Thermo bruchfest
	4013984174915	Edelstahleffekt Alueffekt	2065219		Thermo bruchfest
UAE Zentralplatte ohne Schriftfeld	4013984131369	perlweiß	206410	2	Thermo bruchfest
	4013984131376	reinweiß	206414		Thermo bruchfest
	4013984135107	grau	206411		Thermo bruchfest
UAE Zentralplatte mit Schriftfeld	4013984137262	perlweiß	206530	2	Thermo bruchfest
	4013984137279	reinweiß	206534		Thermo bruchfest
	4013984143300	grau	206531		Thermo bruchfest
	4013984157215	achatgrau	2065312		Thermo bruchfest
	4013984157208	anthrazit-grau	2065331		Thermo bruchfest
	4013984157239	sodalithblau	206536		Thermo bruchfest
	4013984157277	rot	206539		Thermo bruchfest
UAE Zentralplatte mit Schriftfeld	4013984157208	Edelstahleffekt Lackiert	2065311	2	Thermo bruchfest
	4013984174922	Edelstahleffekt Alueffekt	2065319		Thermo bruchfest



Kompatibilitätsliste – für designfähige Schalterprogramm Hersteller ELSO (2)

FASHION/ RIVA/ SCALA ANTIBAKTERIELL

BESCHREIBUNG	EAN CODE	FARBE	ART.-NR.	PORTS	SONSTIGES
	4013984182538	reinweiß	2064044	1	antibakteriell
	4013984182514	reinweiß	2065244		antibakteriell
	UAE Zentralplatte mit Schriftfeld	4013984182521	reinweiß	2065344	1

RENOVIERUNG/KOMPLETT/ EXXAC

	4013984131345	perlweiß	206400	1	Thermo bruchfest	
	-	reinweiß	503654		Thermo bruchfest	
	UAE Zentralplatte ohne Schriftfeld	-	perlweiß	203080	2	Thermo bruchfest
		-	reinweiß	503084		Thermo bruchfest

JOY

	4013984189551	perlweiß	366410	1	Thermo bruchfest	
	4013984189568	reinweiß	366414		Thermo bruchfest	
	UAE Zentralplatte ohne Schriftfeld	4013984189544	perlweiß		366500	Thermo bruchfest
	4013984189582	reinweiß	366504		Thermo bruchfest	
	3606480920035	Edelstahl-effekt	ELG365011		Thermo bruchfest	
	4013984131369	perlweiß	206410	2	Thermo bruchfest	
	4013984131376	reinweiß	206414		Thermo bruchfest	
	UAE Zentralplatte ohne Schriftfeld	4013984189599	perlweiß		366510	Thermo bruchfest
	4013984189605	reinweiß	366514		Thermo bruchfest	
	3606480920042	Edelstahl-effekt	ELG365111		Thermo bruchfest	

Kompatibilitätsliste – für designfähige Schalterprogramm Hersteller GAO / EVERFLOURISH

RAINBOW

BESCHREIBUNG	EAN CODE	FARBE	ART.-NR.	PORTS	SONSTIGES
Abdeckung für UAE-Anschlußdosen	4004282443896	hellweiß	4609	2	Die Serie Rainbow läuft aus
	4004282444190	anthrazit	4419		Die Serie Rainbow läuft aus

Kompatibilitätsliste – für designfähige Schalterprogramm Hersteller Gira (1)

SYSTEM 55

BESCHREIBUNG	EAN CODE	FARBE	ART.-NR.	PORTS	SONSTIGES
 <p>Zentralplatte für Tragplatte ohne Schriftfeld</p>	4010337270010	cremeweiß glänzend	0270 01	1/2	
	4010337270034	reinweiß glänzend	0270 03		
	4010337270270	reinweiß seidenmatt	0270 27		
	4010337270287	anthrazit	0270 28		
	4010337270263	aluminium	0270 26		
	4010337284017	cremeweiß glänzend	0284 01		
	4010337284031	reinweiß glänzend	0284 03		
	4010337284277	reinweiß seidenmatt	0284 27		
	4010337284284	anthrazit	0284 28		
	4010337284260	aluminium	0284 26		

E22

 <p>Zentralplatte für Tragplatte ohne Schriftfeld</p>	4010337270201	edelstahl (lackiert)	0270 20	1/2	
	4010337049081	aluminium (lackiert)	0270 203		
	4010337270034	reinweiß glänzend	0270 03		
	4010337284208	edelstahl (lackiert)	0284 20		
	4010337049098	aluminium (lackiert)	0284 203		
	4010337284031	reinweiß glänzend	0284 03		
	4010337044635	reinweiß glänzend	0270 112		

Kompatibilitätsliste – für designfähige Schalterprogramm Hersteller Gira (2)

E22

BESCHREIBUNG	EAN CODE	FARBE	ART.-NR.	PORTS	SONSTIGES
 Zentralplatte Bruchsicher für Tragplatte mit Schriftfeld S-Color Bruchsicher	4010337270409	reinweiß	0270 40	1/2	
	4010337270423	grau	0270 42		
	4010337270430	rot	0270 43		
	4010337270461	blau	0270 46		
	4010337270478	schwarz	0270 47		
	4010337284406	reinweiß	0284 40		
	4010337284420	grau	0284 42		
	4010337284437	rot	0284 43		
	4010337284468	blau	0284 46		
	4010337284475	schwarz	0284 47		

Kompatibilitätsliste – für designfähige Schalterprogramm Hersteller Hager (1)

HAGER KALLYSTO

BESCHREIBUNG	EAN CODE	FARBE	ART.-NR.	PORTS	SONSTIGES
Zentralabdeckung für UAE/IAE Anschlussdose	3250617021692	brillantweiß	WYA510	1	mit Beschriftungsfeld
	3250617021708	creme	WYA511		mit Beschriftungsfeld
	3250617021715	silber	WYA516		mit Beschriftungsfeld
	3250617021722	anthrazit	WYA517		mit Beschriftungsfeld
	3250617027618	bronze	WYA518		mit Beschriftungsfeld
	3250617027915	champagner	WYA519		mit Beschriftungsfeld
Zentralabdeckung für UAE/IAE Anschlussdose	3250617021739	brillantweiß	WYA520	2	mit Beschriftungsfeld
	3250617021746	creme	WYA521		mit Beschriftungsfeld
	3250617021753	silber	WYA526		mit Beschriftungsfeld
	3250617021760	anthrazit	WYA527		mit Beschriftungsfeld
	3250617027625	bronze	WYA528		mit Beschriftungsfeld
	3250617027922	champagner	WYA529		mit Beschriftungsfeld



HAGER KALLYSTO

Zentralscheibe (als Abdeckung für UAE-Anschlussdosen)	4011377307254	weiß	A 569-1 PLUA	1	Duroplast (hochkratzfest) glänzend
	4011377039650	alpinweiß	A 569-1 PLUA WW		Duroplast (hochkratzfest) glänzend
	4011377019218	weiß	A 569-1 BFPLUA		Thermoplast (bruchsicher) hochglänzend
	4011377019218	alpinweiß	A 569-1 BFPLUA WW		Thermoplast (bruchsicher) hochglänzend
Zentralscheibe (als Abdeckung für UAE-Anschlussdosen)	4011377019225	weiß	A 569-2 BFPLUA	2	Thermoplast (bruchsicher) hochglänzend
	4011377019232	alpinweiß	A 569-2 BFPLUA WW		Thermoplast (bruchsicher) hochglänzend



Kompatibilitätsliste – für designfähige Schalterprogramm Hersteller Hager (2)

SERIE A

BESCHREIBUNG	EAN CODE	FARBE	ART.-NR.	PORTS	SONSTIGES
Zentralscheibe (als Abdeckung für UAE-Anschlussdosen)	4011377039650	alpinweiß	A 569-1 PLUA WW	1	Duroplast (hochkratzfest) glänzend
	4011377028920	schwarz	A 569-1 PLUA SW		Duroplast (hochkratzfest) glänzend
Zentralscheibe (als Abdeckung für UAE-Anschlussdosen)	4011377132153	aluminium	A 569-1 PLUA AL	1	Duroplast lackiert
	4011377095724	champagner	A 569-1 PLUA CH		Duroplast lackiert
	4011377095731	mokka	A 569-1 PLUA MO		Duroplast lackiert
Zentralscheibe (als Abdeckung für UAE-Anschlussdosen)	4011377019218	alpinweiß	A 569-1 BFPLUA WW	1	Thermoplast (bruchsicher) hochglänzend
		schwarz	A 569-1 BFPLUA SW		Thermoplast (bruchsicher) hochglänzend
Zentralscheibe (als Abdeckung für UAE-Anschlussdosen)	4011377019232	alpinweiß	A 569-2 BFPLUA WW	2	Thermoplast (bruchsicher) hochglänzend
	4011377088078	schwarz	A 569-2 BFPLUA SW		Thermoplast (bruchsicher) hochglänzend
Zentralscheibe (als Abdeckung für UAE-Anschlussdosen)	4011377088061	aluminium	A 569-2 BFPLUA AL	2	Thermoplast (bruchsicher) lackiert
	4011377093461	champagner	A 569-2 BFPLUA CH		Thermoplast (bruchsicher) lackiert
	4011377098541	mokka	A 569-2 BFPLUA MO		Thermoplast (bruchsicher) lackiert
	4011377129290	anthrazit matt	A 569-2 BFPLUA ANM		Thermoplast (bruchsicher) lackiert



Kompatibilitätsliste – für designfähige Schalterprogramm Hersteller Jung (1)

		SERIE A				
	BESCHREIBUNG	EAN CODE	FARBE	ART.-NR.	PORTS	SONSTIGES
	Zentralscheibe (als Abdeckung für UAE-Anschlussdosen)	4011377681200	weiß	569-1 UA	1	Thermoplast (bruchsicher) hochglänzend
		4011377681309	alpinweiß	CD 569-1 UA WW		Thermoplast (bruchsicher) hochglänzend
		4011377681606	braun	CD 569-1 UA BR		Thermoplast (bruchsicher) hochglänzend
		4011377681705	grau	CD 569-1 UA GR		Thermoplast (bruchsicher) hochglänzend
		4011377681903	lichtgrau	CD 569-1 UA LG		Thermoplast (bruchsicher) hochglänzend
		4011377682108	schwarz	CD 569-1 UA SW		Thermoplast (bruchsicher) hochglänzend
		SERIE LS				
	Zentralscheibe mit Beschriftungsfeld 12x55mm (als Abdeckung für UAE-Anschlussdosen)	4011377012912	dark (lackiertes Aluminium)	AL 2969-2 NAUA D	2	Metallausführungen, mit Schriftfeld 12 x 55 mm
		4011377023093	glanzchrom	GCR 2969-2 NAUA		Metallausführungen, mit Schriftfeld 12 x 55 mm
		4011377026018	goldfarben	GO 2969-2 NAUA		Metallausführungen, mit Schriftfeld 12 x 55 mm
		4011377099241	Messing classic	ME 2969-2 NAUA C		Metallausführungen, mit Schriftfeld 12 x 55 mm
		-	Messing antik	ME 2969-2 NAUA AT		Metallausführungen, mit Schriftfeld 12 x 55 mm

Kompatibilitätsliste – für designfähige Schalterprogramm Hersteller Jung (2)

SERIE CD

BESCHREIBUNG	EAN CODE	FARBE	ART.-NR.	PORTS	SONSTIGES
Zentralscheibe (als Abdeckung für UAE-Anschlussdosen)	4011377682207	gold-bronze	CD 569-1 UA GB	1	Metallausführungen (Aluminium eloxiert)
	4011377682306	platin	CD 569-1 UA PT		Metallausführungen (Aluminium eloxiert)
Zentralscheibe mit Beschriftungsfeld 6x37mm (als Abdeckung für UAE-Anschlussdosen)	4011377684003	weiß	569-1 NAUA	1	Thermoplast (bruchsicher) hochglänzend
	4011377684201	alpinweiß	CD 569-1 NAUA WW		Thermoplast (bruchsicher) hochglänzend
	4011377684805	braun	CD 569-1 NAUA BR		Thermoplast (bruchsicher) hochglänzend
	4011377685000	grau	CD 569-1 NAUA GR		Thermoplast (bruchsicher) hochglänzend
	4011377685505	lichtgrau	CD 569-1 NAUA LG		Thermoplast (bruchsicher) hochglänzend
	4011377685703	schwarz	CD 569-1 NAUA SW		Thermoplast (bruchsicher) hochglänzend
Zentralscheibe mit Beschriftungsfeld 6x37mm (als Abdeckung für UAE-Anschlussdosen)	4011377685802	gold-bronze	CD 569-1 NAUA GB	1	Metallausführungen (Aluminium eloxiert)
	4011377685901	platin	CD 569-1 NAUA PT		Metallausführungen (Aluminium eloxiert)
Zentralscheibe (als Abdeckung für UAE-Anschlussdosen)	4011377682405	weiß	569-2 UA	2	Thermoplast (bruchsicher) hochglänzend
	4011377682504	alpinweiß	CD 569-2 UA WW		Thermoplast (bruchsicher) hochglänzend
	4011377682801	braun	CD 569-2 UA BR		Thermoplast (bruchsicher) hochglänzend
	4011377682900	grau	CD 569-2 UA GR		Thermoplast (bruchsicher) hochglänzend
	4011377683105	lichtgrau	CD 569-2 UA LG		Thermoplast (bruchsicher) hochglänzend
	4011377683303	schwarz	CD 569-2 UA SW		Thermoplast (bruchsicher) hochglänzend
	4011377685208	gold-bronze	CD 569-2 UA GB		Metallausführungen (Aluminium eloxiert)
	4011377683402	platin	CD 569-2 UA PT		Metallausführungen (Aluminium eloxiert)
Zentralscheibe (als Abdeckung für UAE-Anschlussdosen)	4011377684102	weiß	569-2 NAUA	2	Metallausführungen (Aluminium eloxiert)
	4011377684300	alpinweiß	CD 569-2 NAUA WW		Metallausführungen (Aluminium eloxiert)
	4011377684904	braun	CD 569-2 NAUA BR		Metallausführungen (Aluminium eloxiert)
	4011377685109	grau	CD 569-2 NAUA GR		Metallausführungen (Aluminium eloxiert)
	4011377685406	lichtgrau	CD 569-2 NAUA LG		Metallausführungen (Aluminium eloxiert)
	4011377686205	schwarz	CD 569-2 NAUA SW		Metallausführungen (Aluminium eloxiert)
Zentralscheibe mit Beschriftungsfeld 6x37mm (als Abdeckung für UAE-Anschlussdosen)	4011377686304	gold-bronze	CD 569-2 NAUA GB	2	Metallausführungen (Aluminium eloxiert)
	4011377686403	platin	CD 569-2 NAUA PT		Metallausführungen (Aluminium eloxiert)



Kompatibilitätsliste – für designfähige Schalterprogramm Hersteller Jung (3)

SERIE SL

	BESCHREIBUNG	EAN CODE	FARBE	ART.-NR.	PORTS	SONSTIGES
	Zentralscheibe (als Abdeckung für UAE-Anschlussdosen)	4011377899407	alpinweiß	SL 569-1 UA WW	1	
		4011377899506	gold-bronze	SL 569-1 UA GB		
		4011377899605	schwarz	SL 569-1 UA SW		
	Zentralscheibe (als Abdeckung für UAE-Anschlussdosen)	4011377899704	alpinweiß	SL 569-2 UA WW	2	
		4011377899803	gold-bronze	SL 569-2 UA GB		
		4011377899902	schwarz	SL 569-2 UA SW		
	Zentralscheibe (als Abdeckung für UAE-Anschlussdosen)	4011377898608	weiß	LS 969-1 UA	1	Thermoplast (bruchsicher) hochglänzend
		4011377898707	alpinweiß	LS 969-1 UA WW		Thermoplast (bruchsicher) hochglänzend
		4011377948303	lichtgrau	LS 969-1 UA LG		Thermoplast (bruchsicher) hochglänzend
		4011377919709	schwarz	LS 969-1 UA SW		Thermoplast (bruchsicher) hochglänzend
	Zentralscheibe (als Abdeckung für UAE-Anschlussdosen)	4011377188952	Aluminium	AL 2969-1 UA	1	Metallausführungen
		4011377780408	Edelstahl	ES 2969-1 UA		Metallausführungen
		4011377012882	anthrazit (lackiertes Aluminium)	AL 2969-1 UA AN		Metallausführungen
		4011377140028	dark (lackiertes Aluminium)	AL 2969-1 UA D		Metallausführungen
		4011377022300	glanzchrom	GCR 2969-1 UA		Metallausführungen
		4011377025998	goldfarben	GO 2969-1 UA		Metallausführungen
		4011377112551	vergoldet	LS 969-1 UA GGO		Metallausführungen
	Zentralscheibe mit Beschriftungsfeld 9x58mm (als Abdeckung für UAE-Anschlussdosen)	4011377099142	Messing classic	ME 2969-1 UA C	1	Metallausführungen
		4011377099135	Messing antik	ME 2969-1 UA AT		Metallausführungen
	Zentralscheibe mit Beschriftungsfeld 12x55mm (als Abdeckung für UAE-Anschlussdosen)	4011377898806	weiß	LS 969-1 NAUA	1	Thermoplast (bruchsicher) hochglänzend
		4011377898905	alpinweiß	LS 969-1 NAUA WW		Thermoplast (bruchsicher) hochglänzend
4011377948501		lichtgrau	LS 969-1 NAUA LG	Thermoplast (bruchsicher) hochglänzend		
4011377921207		schwarz	LS 969-1 NAUA SW	Thermoplast (bruchsicher) hochglänzend		
Zentralscheibe mit Beschriftungsfeld 12x55mm (als Abdeckung für UAE-Anschlussdosen)	4011377189058	Aluminium	AL 2969-1 NAUA	1	Metallausführungen, mit Schriftfeld 12 x 55 mm	
	4011377881907	Edelstahl	ES 2969-1 NAUA		Metallausführungen, mit Schriftfeld 12 x 55 mm	

Kompatibilitätsliste – für designfähige Schalterprogramm Hersteller Jung (4)

SERIE LS

BESCHREIBUNG	EAN CODE	FARBE	ART.-NR.	PORTS	SONSTIGES
Zentralscheibe mit Beschriftungsfeld 12x55mm (als Abdeckung für UAE-Anschlussdosen)	4011377140011	anthrazit (lackiertes Aluminium)	AL 2969-1 NAUA AN	1	Metallausführungen, mit Schriftfeld 12 x 55 mm
	4011377140011	dark (lackiertes Aluminium)	AL 2969-1 NAUA D		Metallausführungen, mit Schriftfeld 12 x 55 mm
	4011377023086	glanzchrom	GCR 2969-1 NAUA		Metallausführungen, mit Schriftfeld 12 x 55 mm
	4011377025981	goldfarben	GO 2969-1 NAUA		Metallausführungen, mit Schriftfeld 12 x 55 mm
	4011377099180	Messing classic	ME 2969-1 NAUA C		Metallausführungen, mit Schriftfeld 12 x 55 mm
	4011377099173	Messing antik	ME 2969-1 NAUA AT		Metallausführungen, mit Schriftfeld 12 x 55 mm
Zentralscheibe (als Abdeckung für UAE-Anschlussdosen)	4011377899001	weiß	LS 969-2 UA	2	Thermoplast (bruchsicher) hochglänzend
	4011377899100	alpinweiß	LS 969-2 UA WW		Thermoplast (bruchsicher) hochglänzend
	4011377948402	lichtgrau	LS 969-2 UA LG		Thermoplast (bruchsicher) hochglänzend
	4011377908208	schwarz	LS 969-2 UA SW		Thermoplast (bruchsicher) hochglänzend
Zentralscheibe (als Abdeckung für UAE-Anschlussdosen)	4011377189157	Aluminium	AL 2969-2 UA	2	Metallausführungen
	4011377780507	Edelstahl	ES 2969-2 UA		Metallausführungen
	4011377012912	anthrazit (lackiertes Aluminium)	AL 2969-2 UA AN		Metallausführungen
	4011377140042	dark (lackiertes Aluminium)	AL 2969-2 UA D		Metallausführungen
	4011377022317	glanzchrom	GCR 2969-2 UA		Metallausführungen
	4011377026025	goldfarben	GO 2969-2 UA		Metallausführungen
	4011377229259	vergoldet	LS 969-2 UA GGO		Metallausführungen
	4011377099210	Messing classic	ME 2969-2 UA C		Metallausführungen
	-	Messing antik	ME 2969-2 UA AT		Metallausführungen
Zentralscheibe mit Beschriftungsfeld 9x58mm (als Abdeckung für UAE-Anschlussdosen)	4011377899209	weiß	LS 969-2 NAUA	2	Thermoplast (bruchsicher) hochglänzend
	4011377899308	alpinweiß	LS 969-2 NAUA WW		Thermoplast (bruchsicher) hochglänzend
	4011377948600	lichtgrau	LS 969-2 NAUA LG		Thermoplast (bruchsicher) hochglänzend
	4011377922709	schwarz	LS 969-2 NAUA SW		Thermoplast (bruchsicher) hochglänzend
Zentralscheibe mit Beschriftungsfeld 12x55mm (als Abdeckung für UAE-Anschlussdosen)	4011377189256	Aluminium	AL 2969-2 NAUA	2	Metallausführungen, mit Schriftfeld 12 x 55 mm
	4011377882003	Edelstahl	ES 2969-2 NAUA		Metallausführungen, mit Schriftfeld 12 x 55 mm
	4011377012912	anthrazit (lackiertes Aluminium)	AL 2969-2 NAUA AN		Metallausführungen, mit Schriftfeld 12 x 55 mm



Kompatibilitätsliste – für designfähige Schalterprogramm Hersteller Kopp (1)

DONAU						
BESCHREIBUNG	EAN CODE	FARBE	ART.-NR.	PORTS	SONSTIGES	
	Abdeckung für UAE-Anschlussdose mit Schrägauslass	4008224555067	arktis-weiß	339002001	2	mit Befestigungsschraube M 2,5 x 12mm
EUROPA						
	Abdeckung für UAE-Anschlussdose mit Schrägauslass	4008224583237	arktis-weiß	343213185	2	mit Befestigungsschraube M 2,5 x 12mm
		4008224583282	creme-weiß	343201186		mit Befestigungsschraube M 2,5 x 12mm
MALTA						
	Abdeckung für UAE-Anschlussdose mit Schrägauslass	4008224583121	weiß	333101186	2	mit Befestigungsschraube M 2,5 x 12mm
		4008224583145	silber	333120189		mit Befestigungsschraube M 2,5 x 12mm
		4008224583183	arktis-weiß	333113185		mit Befestigungsschraube M 2,5 x 12mm
		4008224583169	silber anthrazit	333150180		mit Befestigungsschraube M 2,5 x 12mm

Kompatibilitätsliste – für designfähige Schalterprogramm Hersteller Kopp (2)

		MILANO				
	BESCHREIBUNG	EAN CODE	FARBE	ART.-NR.	PORTS	SONSTIGES
	Abdeckung für UAE-Anschlussdose mit Schrägauslass	4008224583572	weiß	349513180	2	mit Befestigungsschraube M 2,5 x 12mm
		4008224583626	anthrazit	349515182		mit Befestigungsschraube M 2,5 x 12mm
		4008224583671	stahlfarben	349520184		mit Befestigungsschraube M 2,5 x 12mm
		4008224583725	buche	349531182		mit Befestigungsschraube M 2,5 x 12mm
		4008224583770	ahorn	349539180		mit Befestigungsschraube M 2,5 x 12mm
		4008224583824	eiche	349530181		mit Befestigungsschraube M 2,5 x 12mm
		4008224583879	Eiche wengefarben	349537188		mit Befestigungsschraube M 2,5 x 12mm
		PARIS				
	Abdeckung für UAE-Anschlussdose mit Schrägauslass	4008224583336	arktis-weiß	326102180	2	mit Befestigungsschraube M 2,5 x 12mm
		4008224583381	creme-weiß	326101189		mit Befestigungsschraube M 2,5 x 12mm
		4008224583435	braun	326126188		mit Befestigungsschraube M 2,5 x 12mm
		4008224583480	silber	326120185		mit Befestigungsschraube M 2,5 x 12mm
		SWITCH RANGE VISION				
	Abdeckung für UAE-Anschlussdose mit Schrägauslass	4008224583923	arktis-weiß	346602182	2	mit Befestigungsschraube M 2,5 x 12mm
		4008224583978	stahlfarben	346620184		mit Befestigungsschraube M 2,5 x 12mm
		4008224493420	weiß	326102004		mit Befestigungsschraube M 2,5 x 12mm

Kompatibilitätsliste – für designfähige Schalterprogramm Hersteller Kopp (3)

SWITCH RANGE HK07

	BESCHREIBUNG	EAN CODE	FARBE	ART.-NR.	PORTS	SONSTIGES
	Abdeckung für UAE-Anschlussdose mit Schrägauslass	4008224592000	weiß	371729003	2	mit Befestigungsschraube M 2,5 x 12mm

SWITCH RANGE VENEDIG

	Abdeckung für UAE-Anschlussdose mit Schrägauslass	4008224593144	reinweiß	328329182	2	mit Befestigungsschraube M 2,5 x 12mm
		4008224592857	platin	328343180		mit Befestigungsschraube M 2,5 x 12mm



SWITCH RANGE ATHENIS

	Abdeckung für UAE-Anschlussdose mit Schrägauslass	4008224586856	reinweiß	371729182	2	mit Befestigungsschraube M 2,5 x 12mm
		4005224584074	anthrazit	371715181		mit Befestigungsschraube M 2,5 x 12mm
		4008224584050	stahl	371747184		mit Befestigungsschraube M 2,5 x 12mm

SWITCH RANGE RIVO

	Abdeckung für UAE-Anschlussdose mit Schrägauslass	4008224583992	weiß	339517187	2	mit Befestigungsschraube M 2,5 x 12mm
		4008224584012	creme-weiß	339501184		mit Befestigungsschraube M 2,5 x 12mm

Kompatibilitätsliste – für designfähige Schalterprogramm Hersteller Legrand (1)

		CREO™				
	BESCHREIBUNG	EAN CODE	FARBE	ART.-NR.	PORTS	SONSTIGES
	UAE Zentralplatte ohne Schriftfeld	3245067766583	mandelweiß	776658	2	
		3245067767580	ultraweiß	776758		
GALEA™ LIFE ANTIBAKTERIELL						
	UAE Zentralplatte mit Schriftfeld	3245067710586	ultraweiß	761058	2	
GALEA™						
	UAE Zentralplatte mit Schriftfeld	3245067710586	ultraweiß	771058	2	
		3245067712580	dark bronze	771258		
		3245067713587	soft aluminium	771358		
		3245067714584	Galea titanium	771458		
		3245067715581	Galea perlmutt	771558		

Kompatibilitätsliste – für designfähige Schalterprogramm Hersteller Merten (1)

SYSTEM M

BESCHREIBUNG	EAN CODE	FARBE	ART.-NR.	PORTS	SONSTIGES
Zentralplatte für UAE-Einsatz	4042811033460	polarweiß glänzend	296219		Thermoplast brillant
	4042811033477	weiß glänzend	296244	1	Thermoplast brillant
	4042811042998	aktivweiß glänzend	296225		Thermoplast brillant
Zentralplatte für UAE-Einsatz	4042811015572	aluminium	298360		Thermoplast edelmatt
	4042811015572	polarweiß	298360	1	Thermoplast edelmatt
	4042811015558	weiß	298344		Thermoplast edelmatt
	4042811015565	anthrazit	298314		Thermoplast edelmatt
Zentralplatte für UAE-Einsatz	4042811033446	polarweiß glänzend	296119		Thermoplast brillant
	4042811033453	weiß glänzend	296144	2	Thermoplast brillant
	4042811042981	aktivweiß glänzend	296125		Thermoplast brillant
Zentralplatte für UAE-Einsatz	4011281894581	aluminium	298060		Thermoplast edelmatt
	4011281894567	polarweiß	298019	2	Thermoplast edelmatt
	4042811008772	weiß	298044		Thermoplast edelmatt
	4011281894574	anthrazit	298014		Thermoplast edelmatt



ANTIK

Zentralplatte für UAE-Einsatz mit Beschriftungsfeld	4042811015497	weiß	291844	1	Thermoplast edelmatt
	4042811015480	polarweiß	291819		Thermoplast edelmatt
Zentralplatte für UAE-Einsatz mit Beschriftungsfeld	4011281808953	weiß	292644	2	Thermoplast edelmatt
	4011281808908	polarweiß	292619		Thermoplast edelmatt
Zentralplatte für UAE-Einsatz mit Beschriftungsfeld	4011281882700	Antikmessing	292643	2	Metall



Kompatibilitätsliste – für designfähige Schalterprogramm Hersteller Presto Vedder(1)

REGINA KLASSIK

BESCHREIBUNG	EAN CODE	FARBE	ART.-NR.	PORTS	SONSTIGES
 UAE-Anschlußdosen mit Beschriftungsfeld	4014918061448	weiß	7048ECAT5W	1	Inkl. Befestigungsschraube M 2,5 x 12 mm
	4014918061448	ultraweiß	7048ECAT5UW		Inkl. Befestigungsschraube M 2,5 x 12 mm
UAE-Anschlußdosen mit Beschriftungsfeld	4014918061424	weiß	7048DCAT5W	2	Inkl. Befestigungsschraube M 2,5 x 12 mm
	4014918061424	ultraweiß	7048DCAT5UW		Inkl. Befestigungsschraube M 2,5 x 12 mm

ALESSA/ ALESSA PLUS





 UAE-Anschlußdosen mit Beschriftungsfeld	4014918061417	ultraweiß	2048ECAT5UW	1	Inkl. Befestigungsschraube M 2,5 x 12 mm
	4014918061400	weiß	2048DCAT5UW	2	Inkl. Befestigungsschraube M 2,5 x 12 mm

FIORENA

 UAE-Anschlußdosen mit Beschriftungsfeld	4014918070747	ultraweiß	3048ECAT5UW	1	Inkl. Befestigungsschraube M 2,5 x 12 mm
	4014918070747	silbergrau	3048ECAT5SIG		Inkl. Befestigungsschraube M 2,5 x 12 mm
	4014918076671	basaltgrau	3048ECAT5BG		Inkl. Befestigungsschraube M 2,5 x 12 mm
UAE-Anschlußdosen mit Beschriftungsfeld	4014918070723	ultraweiß	3048DCAT5UW	2	Inkl. Befestigungsschraube M 2,5 x 12 mm
	4014918070723	silbergrau	3048DCAT5SIG		Inkl. Befestigungsschraube M 2,5 x 12 mm
	4014918076619	basaltgrau	3048DCAT5BG		Inkl. Befestigungsschraube M 2,5 x 12 mm

Kompatibilitätsliste – für designfähige Schalterprogramm Hersteller

REV-RITTER (1)

FUTURA						
	BESCHREIBUNG	EAN CODE	FARBE	ART.-NR.	PORTS	SONSTIGES
	Abdeckung für RJ45 Netzwerkdose ohne Beschriftungsfeld	4006341714404	weiß	0230670106	2	
		4006341714565	platin	0230672306		
MATRIX						
	Abdeckung für RJ45 Netzwerkdose ohne Beschriftungsfeld	4006341714077	weiß matt	0239670106	2	
		4006341714220	platin	0239672306		
STUDIO						
	Abdeckung für RJ45 Netzwerkdose ohne Beschriftungsfeld	4006341713742	weiß	0208670106	2	
		4006341713896	platin	0208672306		
UNICO						
	Abdeckung für RJ45 Anschlussdose	4006341716682	weiß	228670106	2	
		4006341716880	cremeweiß	228670206		
		4006341717139	silber	228670706		
VARIO						
	Abdeckung für RJ45 Netzwerkdose ohne Beschriftungsfeld	4006341712110	weiß	0216670106	2	

Kompatibilitätsliste – für designfähige Schalterprogramm Hersteller Siemens (1)

DELTA profil						
BESCHREIBUNG	EAN CODE	FARBE	ART.-NR.	PORTS	SONSTIGES	
	Abdeckungplatte UAE-Anschlussdose	4001869268439	silber	5TG1765	1-2	65 x 65 mm
		4001869268415	titanweiß	5TG1818		65 x 65 mm
	Abdeckungplatte UAE-Anschlussdose mit Beschriftungsfeld	4001869268477	silber	5TG1767	1-2	65 x 65 mm
		4001869268453	titanweiß	5TG1821		65 x 65 mm
DELTA i-system						
	Abdeckungplatte UAE-Anschlussdose	4001869268378	carbonmetallic	5TG1227	1-2	55 x 55 mm
		4001869268385	aluminiummetallic	5TG1257		55 x 55 mm
		4001869268064	elektroweiß	5TG2543		55 x 55 mm
		4001869268071	titanweiß	5TG2545		55 x 55 mm
	Abdeckungplatte UAE-Anschlussdose mit Beschriftungsfeld	4001869268392	carbonmetallic	5TG1228	1-2	55 x 55 mm
		4001869268408	aluminiummetallic	5TG1258		55 x 55 mm
		4001869268088	elektroweiß	5TG2544		55 x 55 mm
		4001869268095	titanweiß	5TG2546		55 x 55 mm
DELTA style						
	Abdeckungplatte UAE-Anschlussdose	4001869385747	titanweiß	5TG1394	1-2	
		4001869385754	platinmetallic	5TG1394-1		
	Abdeckungplatte UAE-Anschlussdose mit Beschriftungsfeld	4001869385761	titanweiß	5TG1395	1-2	
		4001869385778	platinmetallic	5TG1395-1		

Kompatibilitätsliste – für designfähige Schalterprogramm Hersteller Siemens (2)





DELTA NATUR

BESCHREIBUNG	EAN CODE	FARBE	ART.-NR.	PORTS	SONSTIGES
 Abdeckplatte, für UAE-Anschlussdose ohne Beschriftungsfeld	Ausgelaufen	eiche hell	5TG1630	1	Ausgelaufen
	Ausgelaufen	eiche dunkel	5TG1631		Ausgelaufen
	Ausgelaufen	ahornrot	5TG1632		Ausgelaufen
	Ausgelaufen	ahorn	5TG1633		Ausgelaufen
	Ausgelaufen	buche	5TG1634		Ausgelaufen
	Ausgelaufen	kirschbaum	5TG1635		Ausgelaufen
Abdeckplatte, für UAE-Anschlussdose ohne Beschriftungsfeld	Ausgelaufen	eiche hell	5TG1630	2	Ausgelaufen
	Ausgelaufen	eiche dunkel	5TG1631		Ausgelaufen
	Ausgelaufen	ahornrot	5TG1632		Ausgelaufen
	Ausgelaufen	ahorn	5TG1633		Ausgelaufen
	Ausgelaufen	buche	5TG1634		Ausgelaufen
	Ausgelaufen	kirschbaum	5TG1635		Ausgelaufen

Kompatibilitätsliste – für designfähige Schalterprogramm Hersteller SOLOGIC - N & L

		FUNDUS®				
BESCHREIBUNG	EAN CODE	FARBE	ART.-NR.	PORTS	SONSTIGES	
Zentralplatte mit Beschriftungsschild für UAE	-	ultraweiß	01632	1-2	Schrägauslass ausbrechbar für Einsätze 2 × 8	
	-	elektroweiß	01645		Schrägauslass ausbrechbar für Einsätze 2 × 8	
	-	anthra	01661		Schrägauslass ausbrechbar für Einsätze 2 × 8	
		FINESSE®				
Zentralplatte mit Beschriftungsschild für UAE	-	ultraweiß	41083	1-2	Schrägauslass ausbrechbar für Einsätze 2 × 8	
	-	titan	42295		Schrägauslass ausbrechbar für Einsätze 2 × 8	
	-	mattsilber	42790		Schrägauslass ausbrechbar für Einsätze 2 × 8	
		FORMAT®				
Zentralplatte mit Beschriftungsschild für UAE	-	signalweiß	42097	1-2	Schrägauslass ausbrechbar für Einsätze 2 × 8	
	-	anthra	21667		Schrägauslass ausbrechbar für Einsätze 2 × 8	
	-	titan	21449		Schrägauslass ausbrechbar für Einsätze 2 × 8	
	-	mattsilber	21159		Schrägauslass ausbrechbar für Einsätze 2 × 8	

Kompatibilitätsliste – für designfähige Schalterprogramm Hersteller uniTEC-Elektro (1)

IMOLA						
	BESCHREIBUNG	EAN CODE	FARBE	ART.-NR.	PORTS	SONSTIGES
	Abdeckung für UAE-Anschlussdose ohne Beschriftungsschild	4008153441882	ultraweiß	44188	2	mit Befestigungsschraube
		4008153446559	Edelstahl	44655		mit Befestigungsschraube
MELBOURNE						
	Abdeckung für UAE-Anschlussdose ohne Beschriftungsschild	4008153430800	alpinweiß	43080	2	mit Befestigungsschraube
		4008153425660	ultraweiß	45266		mit Befestigungsschraube
		4008153460616	silber	46061		mit Befestigungsschraube
VALENCIA						
	Abdeckung für UAE-Anschlussdose ohne Beschriftungsschild	4008153458606	alpinweiß	45860	2	mit Befestigungsschraube
		4008153467295	champagner	46729		mit Befestigungsschraube
MONTREAL						
	Abdeckung für UAE-Anschlussdose ohne Beschriftungsschild	4008153434884	ultraweiß	43488	2	mit Befestigungsschraube
		4008153435386	silber	43538		mit Befestigungsschraube
		4008153435584	champagner	43558		mit Befestigungsschraube
MONACO						
	Abdeckung für UAE-Anschlussdose ohne Beschriftungsschild	4008153434464	ultraweiß	43446	2	mit Befestigungsschraube
		4008153434600	platin	43460		mit Befestigungsschraube

Kompatibilitätsliste – für designfähige Schalterprogramm Hersteller uniTEC-Elektro (2)

SAN MARINO

	BESCHREIBUNG	EAN CODE	FARBE	ART.-NR.	PORTS	SONSTIGES
	Abdeckung für UAE-Anschlussdose ohne Beschriftungsschild	4008153437083	alpinweiß	43708	2	mit Befestigungsschraube
		4008153437229	silber	43722		mit Befestigungsschraube

MONZA

	Abdeckung für UAE-Anschlussdose ohne Beschriftungsschild	4008153437960	alpinweiß	43796	2	mit Befestigungsschraube
		4008153437823	elektroweiß	43782		mit Befestigungsschraube

LE MANS

	Abdeckung für UAE-Anschlussdose ohne Beschriftungsschild	4008153424724	alpinweiß	42472	2	mit Befestigungsschraube
		4008153423819	elektroweiß	42381		mit Befestigungsschraube
		4008153425356	silber	42535		mit Befestigungsschraube

Kompatibilitätsliste – für designfähige Schalterprogramm Hersteller

Referenzliste für METZ CONNECT Keystone Module ohne Tragrahmen

BESCHREIBUNG	ART.-NR.
E-DAT modul Cat.6A K Jack - Keystone	130910KI
25Gmodul - Keystone	130B21-25-E
C6Amodul K 180° Jack - Keystone	130B21-E
C6Amodul K 270° Jack - Keystone	130B22-E
C6Amodul K 90° Jack - Keystone	130B23-E
UTP modul 8(8) Cat.6A Keystone weiß	130A11KI
UTP modul 8(8) Cat.6A Keystone schwarz	130A11-29KI
UTP modul 8(8) Cat.6 schwarz	130A10-29-I-B1
UTP modul 8(8) Cat.6 weiß	130A10-I-B1
UTP modul Cat.5e weiß	130A08-I-B1
E-DAT modul Kupplung 8(8) 180° Cat.6	1309A0-I
E-DAT modul Kupplung 8(8) 90° Cat.6	1309A1-I

Änderungen und Irrtümer vorbehalten.

Zentralplatte Abdeckplatte Tragrahmen



Keystone-Modul



Keystone-Tragrahmen



Masszeichnung Keystone

$t = 1.5 \pm 0.05$ [.059 ± .002]

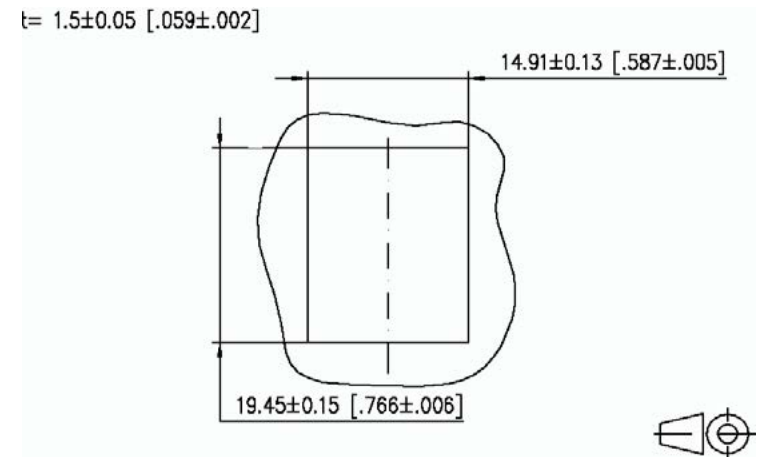



Kompatibilitätsliste – für designfähige Schalterprogramm Hersteller

Referenzliste für METZ CONNECT Keystone Module ohne Tragrahmen Berker (1)

		TRAGRAHMEN				
	BESCHREIBUNG	EAN CODE	FARBE	ART.-NR.	PORTS	SONSTIGES
	Tragplatte mit oranger Aufnahme 2fach für Modular Jacks Kommunikationstechnik	4011334350965	Orangener Farbeinsatz	454109	2	
BERKER S.1/B.3/B.7, BERKER B.1, BERKER B.7						
	Zentralstück mit 2 Staubschutzschiebern Beschriftungsfeld	4011334221227	alu matt, lackiert	11811404	2	
		4011334221234	anthrazit matt	11811606		
		4011334221241	polarweiß matt	11811909		
		4011334279082	polarweiß glänzend	11818989		
BERKER R.1/R.3						
	Zentralstück mit 2 Staubschutzschiebern Beschriftungsfeld	4011334367147	schwarz glänzend	11812045	2	
		4011334367130	polarweiß glänzend	11812089		
BERKER Q.1/Q.3/Q.7						
	Zentralstück mit 2 Staubschutzschiebern Beschriftungsfeld	4011334494195	weiß samt	11816082	2	
		4011334443032	alu samt, lackiert	11816084		
		4011334379997	anthrazit samt, lackiert	11816086		
		4011334313977	polarweiß samt	11816089		
BERKER S.1						
	Zentralstück mit 2 Staubschutzschiebern Beschriftungsfeld	4011334279099	weiß glänzend	11818982	2	







Kompatibilitätsliste – für designfähige Schalterprogramm Hersteller

Referenzliste für METZ CONNECT Keystone Module ohne Tragrahmen Berker (2)

		BERKER ARSYS				
BESCHREIBUNG	EAN CODE	FARBE	ART.-NR.	PORTS	SONSTIGES	
 <p>Zentralstück mit 2 Staubschutzschiebern Beschriftungsfeld</p>	4011334175506	braun glänzend	11820001			
	4011334175513	weiß glänzend	11820002			
	4011334175520	polarweiß glänzend	11820069	2		
	4011334189053	edelstahl matt, lackiert	11829004			
	4011334189060	hellbronze matt, lackiert	11829011			
		BERKER K.5				
 <p>Zentralstück mit 2 Staubschutzschiebern Beschriftungsfeld</p>	4011334377665	alu matt, lackiert	11827003	2		
	4011334275589	edelstahl matt, lackiert	11827004			
		BERKER K.1				
 <p>Zentralstück mit 2 Staubschutzschiebern Beschriftungsfeld</p>	4011334298243	anthrazit matt, lackiert	11827006	2		
	4011334268772	polarweiß glänzend	11827009			



Kompatibilitätsliste – für designfähige Schalterprogramm Hersteller

Referenzliste für METZ CONNECT Keystone Module ohne Tragrahmen Busch-Jäger (1)

TRAGRAHMEN						
BESCHREIBUNG	EAN CODE	FARBE	ART.-NR.	PORTS	SONSTIGES	
 Für 2 Modular-Jack-Einsätze	4011395743805	Orangener Farbeinsatz	1812	2		
BUSCH-DYNASTY						
 Zentralscheibe mit Beschriftungsfeld (als Abdeckung für UAE-Anschlussdosen)	4011395056479	anthrazit	1800-81	2	Größe des Beschriftungsfeldes: 41,5 x 10 mm	
	4011395995815	elfenbein/weiß	1800-82		Größe des Beschriftungsfeldes: 41,5 x 10 mm	
CARANT						
 Zentralscheibe mit Beschriftungsfeld (als Abdeckung für UAE-Anschlussdosen)	4011395056479	anthrazit	1800-81	2	Größe des Beschriftungsfeldes: 41,5 x 10 mm	
	4011395995815	elfenbein/weiß	1800-82		Größe des Beschriftungsfeldes: 41,5 x 10 mm	
	4011395996751	studioweiß	1800-84		Größe des Beschriftungsfeldes: 41,5 x 10 mm	
PURE EDELSTAHL						
 Zentralscheibe mit Beschriftungsfeld (als Abdeckung für UAE-Anschlussdosen)	4011395087923	pure edelstahl	1800-866	2	Größe des Beschriftungsfeldes: 41,5 x 10 mm	
BUSCH-BALANCE						
 Zentralscheibe mit Beschriftungsfeld (als Abdeckung für UAE-Anschlussdosen)	4011395190784	Busch-balance	1800-914	2	Größe des Beschriftungsfeldes: 41,5 x 10 mm	
REFLEX SI						
 Zentralscheibe mit Beschriftungsfeld (als Abdeckung für UAE-Anschlussdosen)	4011395743607	Reflex Si	1800-214	2	Größe des Beschriftungsfeldes: 41,5 x 10 mm	

Kompatibilitätsliste – für designfähige Schalterprogramm Hersteller

Referenzliste für METZ CONNECT Keystone Module ohne Tragrahmen Busch-Jäger (2)

BUSCH-DURO 2000 SI						
	BESCHREIBUNG	EAN CODE	FARBE	ART.-NR.	PORTS	SONSTIGES
	Zentralscheibe mit Beschriftungsfeld (als Abdeckung für UAE-Anschlussdosen)	4011395743409	Busch-Duro 2000 SI	1800-212	2	Größe des Beschriftungsfeldes: 41,5 x 10 mm
ALPHA						
	Zentralscheibe mit Beschriftungsfeld (als Abdeckung für UAE-Anschlussdosen)	4011395792506	platin	1800-20	2	Größe des Beschriftungsfeldes: 41,5 x 10 mm
		4011395792605	bronze	1800-21		Größe des Beschriftungsfeldes: 41,5 x 10 mm
		4011395925102	elfenbein/weiß	1800-22G		Größe des Beschriftungsfeldes: 41,5 x 10 mm
		4011395776209	studioweiß matt	1800-24		Größe des Beschriftungsfeldes: 41,5 x 10 mm
		4011395929704	studioweiß/glänzend	1800-24G		Größe des Beschriftungsfeldes: 41,5 x 10 mm
		4011395005781	palladium	1800-260		Größe des Beschriftungsfeldes: 41,5 x 10 mm
		4011395006641	titan	1800-266		Größe des Beschriftungsfeldes: 41,5 x 10 mm
FUTURE® LINEAR						
	Zentralscheibe mit Beschriftungsfeld (als Abdeckung für UAE-Anschlussdosen)	4011395056479	anthrazit	1800-81	2	Größe des Beschriftungsfeldes: 41,5 x 10 mm
		4011395995815	elfenbein/weiß	1800-82		Größe des Beschriftungsfeldes: 41,5 x 10 mm

Kompatibilitätsliste – für designfähige Schalterprogramm Hersteller

Referenzliste für METZ CONNECT Keystone Module ohne Tragrahmen Obo Bettermann







MODUL 45[®]-SYSTEME

BESCHREIBUNG	EAN CODE	FARBE	ART.-NR.	PORTS	SONSTIGES
Datentechnikträger, Auslass schräg mit Verschlusschieber, Typ C	4012195697251	reinweiß	6119250	2	Typ DTS-2C RW1
	4012195697268	schwarzgrau	6119252		Typ DTS-2C SWGR1
	4012195697305	alu lackiert	6119254		Typ DTS-2C AL1
Datentechnikträger, Auslass gerade mit Verschlusschieber, Typ C	4012195696988	reinweiß	6119214	2	Typ DTG-2C RW1
	4012195696995	schwarzgrau	6119216		Typ DTG-2C SWGR1
	4012195697008	alu lackiert	6119218		Typ DTG-2C AL1
Datentechnikträger, Auslass schräg ohne Verschlusschieber, Typ C	4012195887386	reinweiß	6119286	2	Typ DTS-02C RW1
	4012195887393	schwarzgrau	6119288		Typ DTS-02C SWGR1
	4012195887409	alu lackiert	6119290		Typ DTS-02C AL1
Datentechnikträger, Auslass gerade ohne Verschlusschieber, Typ C	4012195887331	reinweiß	6119280	2	Typ DTG-02C RW1
	4012195887348	schwarzgrau	6119282		Typ DTG-02C SWGR1
	4012195887379	alu lackiert	6119284		Typ DTG-02C AL1



Kompatibilitätsliste – für designfähige Schalterprogramm Hersteller

Referenzliste für METZ CONNECT Keystone Module ohne Tragrahmen Peha

		TRAGRAHMEN				
	BESCHREIBUNG	EAN CODE	FARBE	ART.-NR.	PORTS	SONSTIGES
	Traggestell für Modular Jack Keystone	4010105742114	Orangener Farbeinsatz	00742111	2	
STANDARD						
	Zentralplatte für Tragplatte mit Verschlusschieber und Beschriftungsfeld	4010105753110	echt weiß	00753111	1	Beschriftungsfeld 7 x 44 mm
		4010105752618	perlweiß	00752611		Beschriftungsfeld 7 x 44 mm
		4010105752410	echt weiß	00752411	2	Beschriftungsfeld 7 x 44 mm
		4010105749816	perlweiß	00749811		Beschriftungsfeld 7 x 44 mm
BADORA						
	Zentralplatte für Tragplatte mit Verschlusschieber und Beschriftungsfeld	4010105318739	echt weiß	00318731	1	Beschriftungsfeld 7 x 44 mm
		4010105318753	echt weiß	00318751	2	Beschriftungsfeld 7 x 44 mm
NOVA						
	Zentralplatte für Tragplatte mit Verschlusschieber und Beschriftungsfeld	4010105058116	echt weiß	00058111	1	Beschriftungsfeld 7 x 44 mm
		4010105028218	echt weiß	00028211	2	Beschriftungsfeld 7 x 44 mm
DIALOG						
	Zentralplatte für Tragplatte mit Verschlusschieber und Beschriftungsfeld	4010105802917	echt weiß	00802911	2	Beschriftungsfeld 7 x 44 mm
		4010105803419	perlweiß	00803411		Beschriftungsfeld 7 x 44 mm
		4010105318715	aluminium	00318711		Beschriftungsfeld 7 x 44 mm
		4010105803815	schwarz	00803811		Beschriftungsfeld 7 x 44 mm
AURA						
	Zentralplatte für Tragplatte mit Verschlusschieber und Beschriftungsfeld	4010105122411	schwarz-grau	00122411	2	Beschriftungsfeld 7 x 44 mm
		4010105113617	echt weiß	00113611		Beschriftungsfeld 7 x 44 mm

Kompatibilitätsliste – für designfähige Schalterprogramm Hersteller





Referenzliste für METZ CONNECT Keystone Module ohne Tragrahmen Rehau

SIGNO CUBICO

BESCHREIBUNG	EAN CODE	FARBE	ART.-NR.	PORTS	SONSTIGES
UAE Zentralplatte ohne Schriftfeld und Keystone Trägerplatte	4007360342876	reinweiß	12871681510	2	
	4007360715403	reinweiß	17048891716		
	4007360603311	cremeweiß	17058891716		

Kompatibilitätsliste – für designfähige Schalterprogramm Hersteller

Referenzliste für METZ CONNECT Keystone Module ohne Tragrahmen
Siemens

		TRAGPLATTE				
	BESCHREIBUNG	EAN CODE	FARBE	ART.-NR.	PORTS	SONSTIGES
	Tragplatte Modular Jack, orangefarbener Einsatz	4001869333458	orange	5TG2082	2	
DELTA profil						
	Abdeckungsplatte UAE-Anschlussdose	4001869268439	silber	5TG1765	1-2	65 x 65 mm
		4001869268415	titanweiß	5TG1818		65 x 65 mm
	Abdeckungsplatte UAE-Anschlussdose mit Beschriftungsfeld	4001869268477	silber	5TG1767	1-2	65 x 65 mm
		4001869268453	titanweiß	5TG1821		65 x 65 mm
DELTA i-system						
	Abdeckungsplatte UAE-Anschlussdose	4001869268378	carbonmetallic	5TG1227	1-2	55 x 55 mm
		4001869268385	aluminiummetallic	5TG1257		55 x 55 mm
		4001869268064	elektroweiß	5TG2543		55 x 55 mm
		4001869268071	titanweiß	5TG2545		55 x 55 mm
	Abdeckungsplatte UAE-Anschlussdose mit Beschriftungsfeld	4001869268392	carbonmetallic	5TG1228	1-2	55 x 55 mm
		4001869268408	aluminiummetallic	5TG1258		55 x 55 mm
		4001869268088	elektroweiß	5TG2544		55 x 55 mm
		4001869268095	titanweiß	5TG2546		55 x 55 mm
DELTA style						
	Abdeckungsplatte UAE-Anschlussdose	4001869385747	titanweiß	5TG1394	1-2	
		4001869385754	platinmetallic	5TG1394-1		
	Abdeckungsplatte UAE-Anschlussdose mit Beschriftungsfeld	4001869385761	titanweiß	5TG1395	1-2	
		4001869385778	platinmetallic	5TG1395-1		

Kompatibilitätsliste – für designfähige Schalterprogramm Hersteller

Referenzliste für METZ CONNECT Modulbauform Module ohne Tragrahmen

BESCHREIBUNG	ART.-NR.
C6 _A modul 180° Jack	130B11-E
C6 _A modul 270° Jack	130B12-E
C6 _A modul 90° Jack	130B13-E
E-DAT C6 _A	130910-I
UAE modul 8(8) Cat.6 _A weiß	130A11-I
UAE modul 8(8) Cat.6 _A schwarz	130A11-29-I
UAE modul Cat.6 Jack T568 _A weiß	130909-I
UAE modul Cat.5e weiß	130908-I-B1
25Gmodul	130B11-25-E
E-DAT modul Kupplung 8(8) 180° Cat.6	1309A0-I
E-DAT modul Kupplung 8(8) 90° Cat.6	1309A1-I

Änderungen und Irrtümer vorbehalten.

MC Modul



Tragrahmen MC Modul

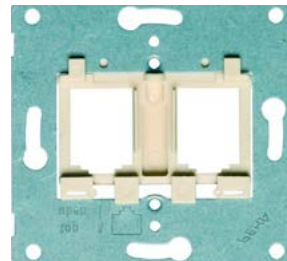

Masszeichnung MC Modul

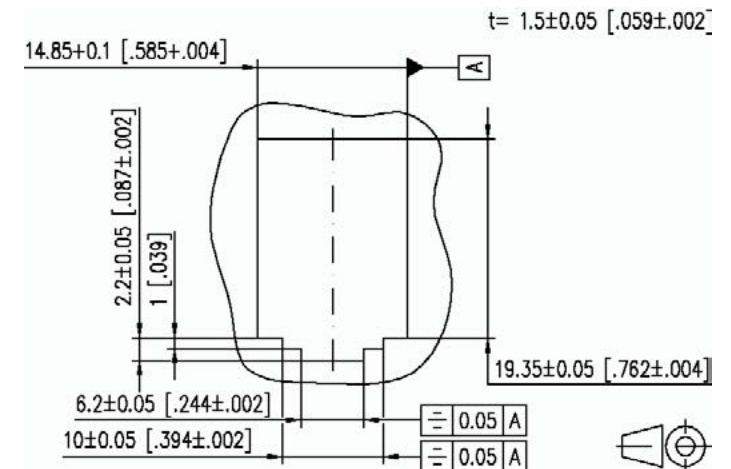

Zentralplatte Abdeckplatte Tragrahmen



Kompatibilitätsliste – für designfähige Schalterprogramm Hersteller

Referenzliste für METZ CONNECT Modulbauform Module ohne Tragrahmen







Obo Bettermann

MODUL 45[®]-SYSTEME

BESCHREIBUNG	EAN CODE	FARBE	ART.-NR.	PORTS	SONSTIGES
 Datentechnikträger, Auslass schräg und Verschlusschieber, Typ B	4012195697190	reinweiß	6119244	2	Typ DTS-2B RW1
	4012195697206	schwarzgrau	6119246		Typ DTS-2B SWGR1
	4012195697244	alu lackiert	6119248		Typ DTS-2B AL1
Datentechnikträger, Auslass gerade und Verschlusschieber, Typ B	4012195696957	reinweiß	6119208	2	Typ DTG-2B RW1
	4012195696964	schwarzgrau	6119210		Typ DTG-2B SWGR1
	4012195696971	alu lackiert	6119212		Typ DTG-2B AL1





Kompatibilitätsliste – für designfähige Schalterprogramm Hersteller

Referenzliste für METZ CONNECT Modulbauform Module ohne Tragrahmen
Peha

		TRAGRAHMEN				
	BESCHREIBUNG	EAN CODE	FARBE	ART.-NR.	PORTS	SONSTIGES
	Traggestell für Modular Jack Modulbauform	4010105743111	Einsatz (beige)	00743111	2	
STANDARD						
	Zentralplatte für Tragplatte mit Verschlusschieber und Beschriftungsfeld 7 x 44 mm	4010105753110	echt weiß	00753111	1	
		4010105752618	perlweiß	00752611		
		4010105752410	echt weiß	00752411	2	
		4010105749816	perlweiß	00749811		
BADORA						
	Zentralplatte für Tragplatte mit Verschlusschieber und Beschriftungsfeld 7 x 44 mm	4010105318739	echt weiß	00318731	1	
		4010105318753	echt weiß	00318751	2	
NOVA						
	Zentralplatte für Tragplatte mit Verschlusschieber und Beschriftungsfeld 7 x 44 mm	4010105058116	echt weiß	00058111	1	
		4010105028218	echt weiß	00028211	2	
DIALOG						
	Zentralplatte für Tragplatte mit Verschlusschieber und Beschriftungsfeld 7 x 44 mm	4010105802917	echt weiß	00802911	2	
		4010105803419	perlweiß	00803411		
		4010105318715	aluminium	00318711		
		4010105803815	schwarz	00803811		
AURA						
	Zentralplatte für Tragplatte mit Verschlusschieber und Beschriftungsfeld 7 x 44 mm	4010105122411	schwarz-grau	00122411	2	
		4010105113617	echt weiß	00113611		

Kompatibilitätsliste – für designfähige Schalterprogramm Hersteller

Referenzliste für METZ CONNECT Modulbauform Module ohne Tragrahmen
Siemens

		TRAGPLATTE				
	BESCHREIBUNG	EAN CODE	FARBE	ART.-NR.	PORTS	SONSTIGES
	Tragplatte Modular Jack, beigefarbener Einsatz	4001869385655	beige	5TG2098	2	
DELTA profil						
	Abdeckungsplatte UAE-Anschlussdose	4001869268439	silber	5TG1765	1-2	65 x 65 mm
		4001869268415	titanweiß	5TG1818		65 x 65 mm
	Abdeckungsplatte UAE-Anschlussdose mit Beschriftungsfeld	4001869268477	silber	5TG1767	1-2	65 x 65 mm
		4001869268453	titanweiß	5TG1821		65 x 65 mm
DELTA i-system						
	Abdeckungsplatte UAE-Anschlussdose	4001869268378	carbonmetallic	5TG1227	1-2	55 x 55 mm
		4001869268385	aluminiummetallic	5TG1257		55 x 55 mm
		4001869268064	elektroweiß	5TG2543		55 x 55 mm
		4001869268071	titanweiß	5TG2545		55 x 55 mm
	Abdeckungsplatte UAE-Anschlussdose mit Beschriftungsfeld	4001869268392	carbonmetallic	5TG1228	1-2	55 x 55 mm
		4001869268408	aluminiummetallic	5TG1258		55 x 55 mm
		4001869268088	elektroweiß	5TG2544		55 x 55 mm
		4001869268095	titanweiß	5TG2546		55 x 55 mm
DELTA style						
	Abdeckungsplatte UAE-Anschlussdose	4001869385747	titanweiß	5TG1394	1-2	
		4001869385754	platinmetallic	5TG1394-1		
	Abdeckungsplatte UAE-Anschlussdose mit Beschriftungsfeld	4001869385761	titanweiß	5TG1395	1-2	
		4001869385778	platinmetallic	5TG1395-1		