

Kabelverbinder Class E_A – 180°, 270° & 360° für 10 GBit Ethernet



Kabelverbinder Class E_A

180°, 270° & 360° – für 10 GBit Ethernet

Bei Instandhaltung, Erweiterung aber auch bei der Neuinstallation von Netzwerkverkabelungen kann es vorkommen, dass ein Kabel einfach das „entscheidende Stück“ zu kurz ist. Was tun? Der Austausch der gesamten Leitungslänge verursacht in jedem Fall zusätzliche Arbeit und Kosten.

Bestimmte örtliche Gegebenheiten lassen dies aber unter Umständen gar nicht zu. Der Kabelverbinder Class E_A ist die intelligente Lösung, um Datenleitungen einfach und ohne Verwendung von Spezialwerkzeug zu verlängern oder zu verbinden. Durch seine kompakte Bauform und die gewinkelten Varianten, kann er in unterschiedlichsten Anwendungen, selbst bei

beengten Platzverhältnissen, eingesetzt werden. Mit Erfüllung der Class E_A bleiben Links mit bis zu 10 GBit/s problemlos erhalten. Der Kabelverbinder ist damit eine Problemlösung für nahezu jede Netzwerkinfrastruktur und gehört als Grundausstattung in jede Werkzeugkiste!



10

10 GBIT/S



INTELLIGENTES
KABELMANAGEMENT

Montagefreundlicher
Anschluss mit IDC Schneidkontakten
AWG 26/1 – 22/1 und AWG 26/7 – 22/7

Zugentlastung durch
integrierten Rastclip



Aderbelegung T568A und T568B
direkt auf dem Ladestück

Kompakte Bauform
46,6 x 14,7 x 22,6 mm

robustes, einteiliges und wieder
verwendbares Zinkdruckguss-Gehäuse

Schirmklammer für
360° Schirmung

Gleiches Ladestück wie
beim C6_Amodul



NUR DREITEILIG



EINFACHE MONTAGE
OHNE SPEZIALWERKZEUG

Varianten

Kabelverbinder Class E_A 180°

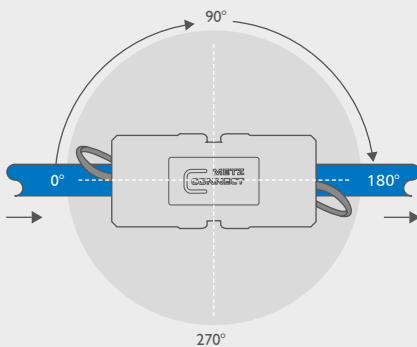

Kabelverbinder Class E_A 270°

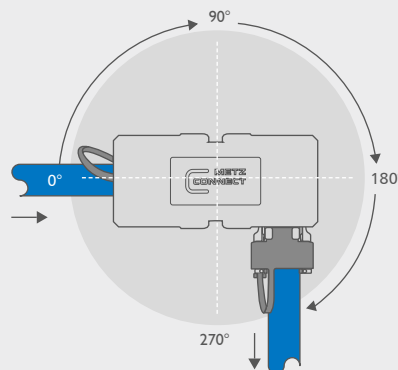

Kabelverbinder Class E_A 360°

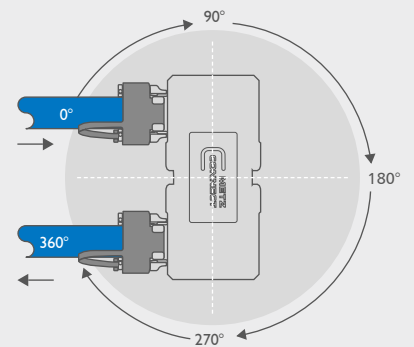

Anwendungsbeispiele

Umzug der Infrastruktur

z.B. Arbeitsplatz oder Netzwerkverteilerschrank

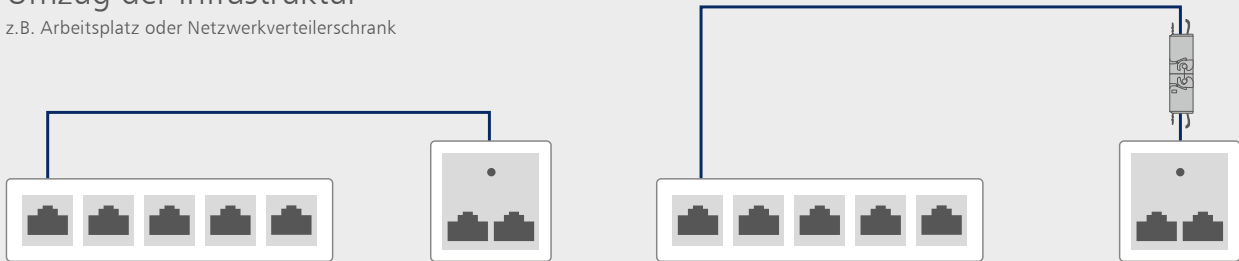

Verlängerung

z. B. zu kurzes Kabel

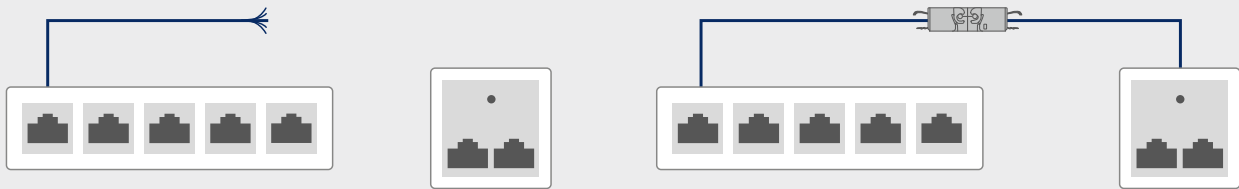

Reparatur

z. B. defektes Kabel

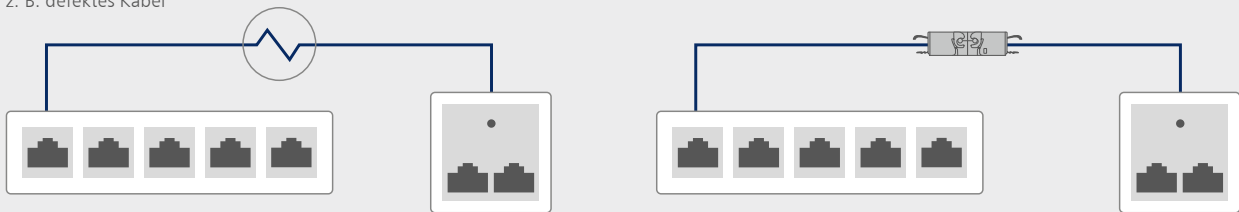

Reduzierung des Kabeldurchmessers

z. B. zu starres, fest verlegtes Kabel

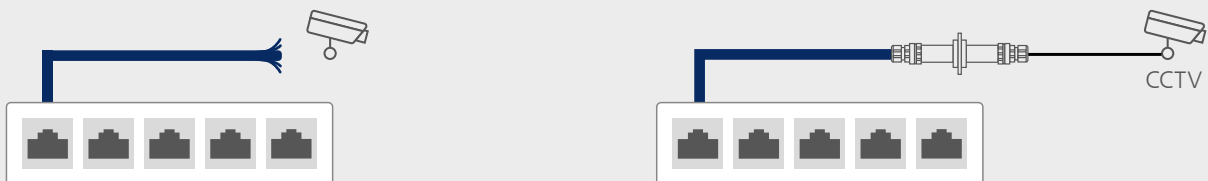

Beispiel: im Außenbereich
Kabelverbinder Class E_A 180° 130863-04-E
im MCO IP69k Schutzgehäuse 14040010-E

Umzug bestehender Infrastruktur mit C6_Amodul

Sofern das C6_Amodul in einer bestehenden Infrastruktur verwendet wurde, lässt sich ein Umzug einfacher und schneller gestalten, da das Ladestück des C6_Amoduls im Kabelverbinder Class E_A verwendet werden kann. Somit muss nur eine Seite neu angeschlossen werden.

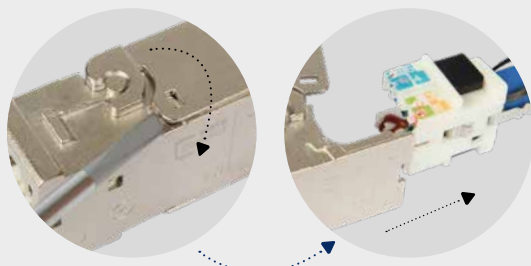

1 Demontage C6_Amodul Ladestück aus dem C6_Amodul herausnehmen

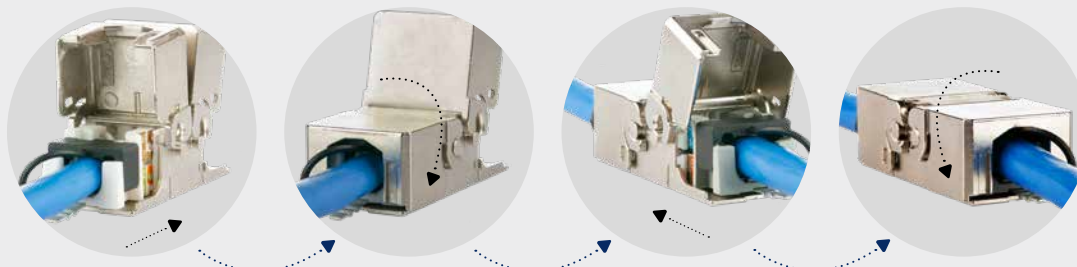

2 Montage Kabelverbinder Class E_A Ladestück in den Kabelverbinder einführen und zuklappen



Produktübersicht

	BEZEICHNUNG	VARIANTEN	ART.-NR.
	Kabelverbinder Class E _A	180°	130863-04-E
	Kabelverbinder Class E _A	270°	130863-05-E
	Kabelverbinder Class E _A	360°	130863-06-E

Click & fix

19 Zoll Träger für Kabelverbinder

19 Zoll Träger für Kabelverbinder zur Verwendung als Sammelpunktverteiler/Consolidation Point, für den Umzug von Verteilern oder ganzen Verteilerschränken.

19 Zoll Träger zur Befestigung
im Verteilerschrank

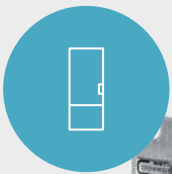

Eine Höheneinheit

Bis zu 24 Kabelverbinder

Geeignet für METZ CONNECT
Kabelverbinder

- > Class F_A Art.-Nr. 130863-02-E
- > Class E_A Art.-Nr. 180°/130863-04-E
- > Class E_A Art.-Nr. 360°/130863-06-E



Schnelle Befestigung



Einfaches Kabelmanagement
mit Click-/Einrast-Prinzip



Geeignet zur direkten
Wandmontage

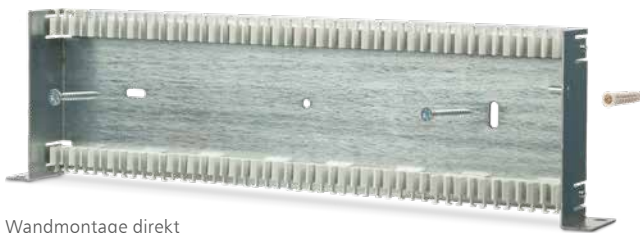
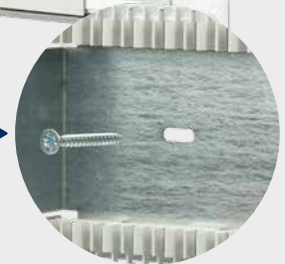

Wandmontage direkt

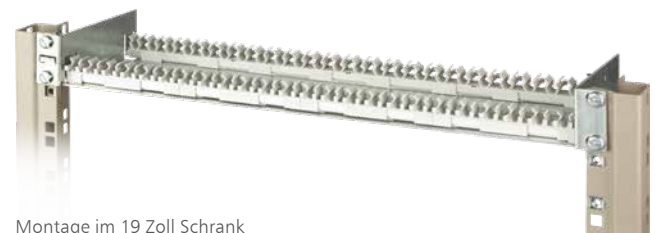

Montage im 19 Zoll Schrank

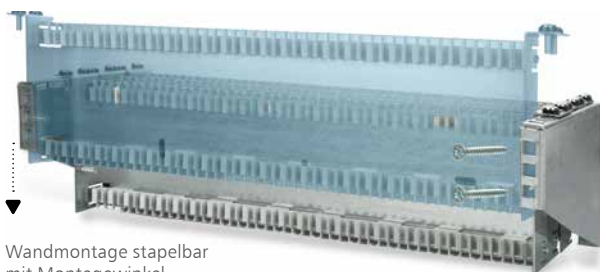

Wandmontage stapelbar
mit Montagewinkel



Wandmontage im 19 Zoll Aufputzgehäuse
1 oder 2HE

130862-1H20-E
130862-2H20-E

Anwendungsmöglichkeiten Kabelverbinder mit und ohne 19 Zoll Träger in verschiedenen Kabelabgangsrichtungen

19 Zoll Schrank

Wandmontage

Freie Verlegung
Kabeltrasse und Kabelkanal

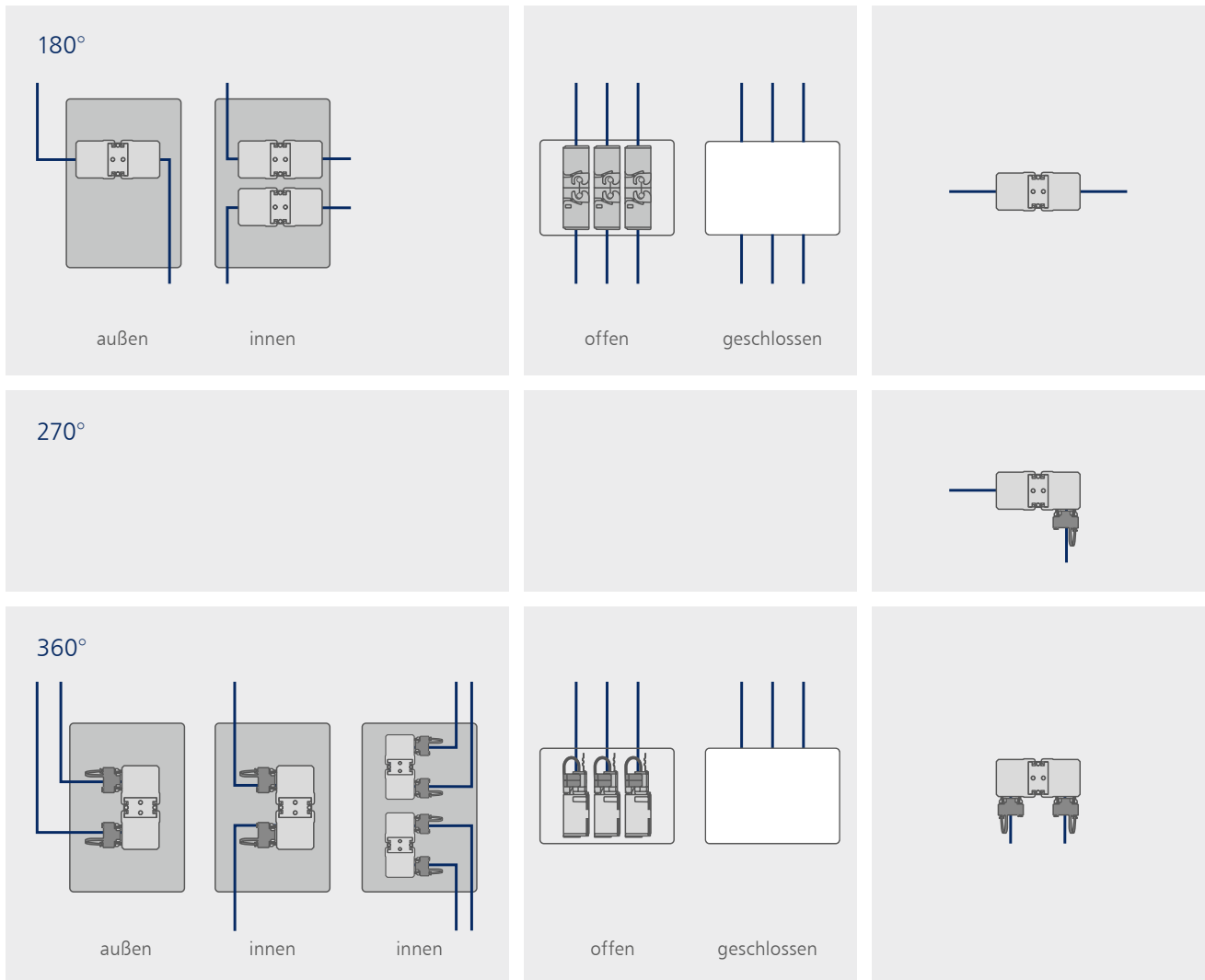

Produktübersicht

	BEZEICHNUNG	VARIANTE	ARTIKELNUMMER
	Click & fix 19 Zoll Träger für Kabelverbinder	1,0 HE	130863T101E



We realize ideas

METZ CONNECT GmbH

Im Tal 2
78176 Blumberg
Deutschland

Tel. +49 7702 533-0
Fax +49 7702 533-189

info@metz-connect.com
www.metz-connect.com

METZ CONNECT USA Inc.

200 Tornillo Way
Tinton Falls, NJ 07712
USA

Tel. +1-732-389-1300
Fax +1-732-389-9066

METZ CONNECT France SAS

28, Rue Schweighaeuser
67000 Straßburg
Frankreich

Tel. +33 3886 170 73
Fax +33 3886 194 73

METZ CONNECT AUSTRIA GmbH

c/o Deutsche Handelskammer
in Österreich

Schwarzenbergplatz 5, Top 3/1
1030 Wien
Österreich

Tel. +43 1 227 12 64
Fax +43 1 227 12 66

METZ CONNECT Zhongshan Ltd.

Ping Chang Road
Ping Pu Industrial Park
Sanxiang Town
Zhongshan City, 528463
Guangdong Province
China

Tel. +86 760 86365 055
Fax +86 760 86365 050

METZ CONNECT Asia Pacific Ltd.

Suite 1803, 18/F
Chinachem Hollywood Centre,
1 Hollywood Road, Central
Hongkong

Tel. +852 26 027 300
Fax +852 27 257 522



DQS-certified metz
DIN EN ISO 9001 Reg.Nr. 157403